



## OSVĚTLENÍ, PROTIPROUDY A VODNÍ ATRAKCE

- 319 ■ Osvětlení LED diodami AQUASPHERE
- 321 ■ Osvětlení LED diodami LumiPlus DESIGN
- 322 ■ Osvětlení LED diodami LumiPlus FLEXI
- 330 ■ Osvětlení LED diodami LumiPlus FlexiMini
- 338 ■ Příslušenství k reflektorům s LED diodami
- 340 ■ Náhradní LED lampy k reflektorům
- 340 ■ Transformátory
- 340 ■ Propojovací krabice
- 342 ■ Vodní atrakce
- 356 ■ Protiproudá zařízení
- 375 ■ Podvodní hudba

Náhradní díly k výrobkům uvedeným v katalogu naleznete na webu <https://spareparts.fluidra.com> nebo použijte níže vyobrazený QR kód



# Nová EU regulace \*

platná od září 2021



## Jsme Váš nejlepší partner pro LED

Naše LED technologie jsou dokonalým řešením osvětlení každého bazénu



### VYROBENO V EVROPĚ

100% výroba v našich výrobních závodech



### KONTROLA KVALITY

nepřetržitá kontrola dodavatelského řetězce  
ISO certifikace finálních výrobků



### NAVRŽEN BAZÉNOVÝMI ODBORNÍKY

Máme více než 15 let zkušeností v oblasti výzkumu a vývoje, výroby vstřikováním a v testování vodotěsných řešení bazénových reflektorů

\*Vzhledem k platnému nařízení Evropské unie 2019/2020 byl s účinností od 1. září 2021 vyhlášen pro vnitřní trh v rámci EU zákaz nové výroby veškerých halogenových reflektorů včetně náhradních halogenových lamp pro bazény.

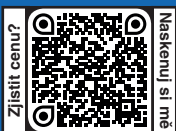

## Osvětlení LED diodami AQUASPHERE

Hledáte náhradu za reflektory s halogenovou žárovkou 300W nebo 100W? Máme pro Vás cenově dostupné řešení.

Reflektory Aquasphere:

- LED diody s životností až 25.000 hodin oproti 1000 hodinám u běžných žárovek
- vyšší energetická účinnost
- vysoká svítivost
- vyšší energetická úspornost díky LED diodám
- elektrické krytí IP68
- vhodné i pro slanou vodu
- přijatelná cena



### Reflektory s LED diodami Aquasphere PAR56 12V AC - 50 Hz - IPX8



LED reflektor je nabízen s lampou LED s bílým světlem (životnost až 25.000 hodin). Reflektor je vybaven odnímatelným kabelem H07RN-F 2 x 1,5 mm<sup>2</sup> v délce 2,5 m. Reflektor je dodáván včetně instalační krabice pro fóliové, laminátové a plastové bazény, kód 00364 a k této k instalační krabici je upevněn pomocí šroubů. Doporučuje se instalace reflektoru na každých 20 m<sup>2</sup> vodní plochy. Transformátor není součástí dodávky. Vnější průměr čela reflektoru 280 mm.

Kód	Standardní balení	Váha kg	Objem balení m <sup>3</sup>
LED diody s <b>bílým světlem</b> [P=14,5 W / 23 VA / 1.485 lm / 5700 K]			
reflektor s bílým plast. čelem s inst. krabicí	<b>70528</b>	4	16,8
samostatná lampa	<b>73761</b>	6	7,5



### Reflektory s LED diodami Aquasphere ploché 12V AC - 50 Hz - IPX8



Plochý reflektor s bílým světlem s nízkým příkonem. Instaluje se pomocí dodávaného nosného kříže. Je vhodný k instalaci do všech typů bazénů kromě panelového. Reflektor je vybaven kabelem H07RN-F 2 x 1,5 mm<sup>2</sup> v délce 2,5 m. Doporučuje se instalace reflektoru na každých 20 m<sup>2</sup> vodní plochy. Transformátor není součástí dodávky.

Kód	Standardní balení	Váha kg	Objem balení m <sup>3</sup>
Plochý reflektor s LED diodami s <b>bílým světlem</b> [P=11,5 W / 18 VA / 1.300 lm / 5700 K]			
<b>do plastového bazénu:</b>			
reflektor s plast. čelem a nosným křížem	<b>74941</b>	1	1,4





Bílé provedení



Imitace nerez

## LumiPlus Design

### Kvalita, účinnost a moderní design

- ▶ Řada LED reflektorů, které vynikají zajímavým designem, při použití vysoce kvalitních materiálů a nejúčinnější LED technologie.
- ▶ Reflektory jsou nabízeny s lampou RGB, bílá a RGB-DMX. Jsou kompatibilní se všemi dostupnými ovládacími systémy pro LED reflektory firmy AstralPool. LumiPlus Design reflektory jsou dodávány s odnímatelným dvoužilovým kabelem v délce 2,5 m.
- ▶ Reflektory LumiPlus Design jsou k dispozici v provedení čistě bílém nebo s nerez efektem. Instalační krabice jsou dodávány samostatně.



# Osvětlení, protiproudy a vodní atrakce

## Osvětlení LED diodami LumiPlus DESIGN/FLEXI

Reflektory AstralPool LumiPlus jsou vybaveny LED diodami s **vysokou svítivostí** v barvě červené, modré, zelené a bílé. Kombinací těchto základních barev lze dosáhnout 12 různých výrazných barevných odstínů (RGB). Je možné naprogramovat kteroukoli z 8 automatických sekvencí, které jsou pro změnu barvy k dispozici (i u Mini reflektoru). Napětí 12 V nebo 24 V, světelný tok až 4320 lm (lumenů), el. krytí IPX8, sonda PTC chránící proti přehřátí reflektoru, pracovní teplota +5 až +40°C. Lampsy LED s bílým světlem jsou standardně dodávány se studeným odstínem. V případě zájmu lze dodat lampu LED s bílým světlem s teplým odstínem. Pro bazény nově budované, ať betonové, prefabrikované či fóliové, je možno zvolit buď standardní model reflektoru s lampou PAR56 s instalační krabicí (objednává se zvlášť), nebo model plochý, který je přichycen pomocí nosného kříže nebo nově i do trysky (LumiPlus Flexi).

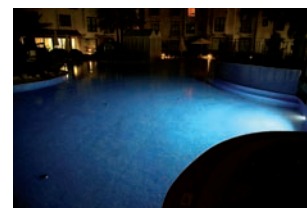

V případě již existujícího bazénu není nutné měnit transformátor ani kabeláž, je možné využít stávající instalační krabici a vyměnit pouze 300 W žárovku klasického reflektoru za LED-diodovou lampu PAR56 (u betonového i fóliového bazénu). LED-diodové lampsy jsou určeny i pro elektrolyzu soli s maximálním obsahem soli 6 g/l.

Pokud netrváte na použití dálkového ovládání (to je nabízeno zvlášť a někdy vyžaduje instalaci i přijímače), stačí klasický vypínač (kterým se spouští reflektor) doplnit o tlačítko, kterým se přeruší el. obvod a tím dojde ke změně barvy (sekvence barev). Opakovaným stisknutím tlačítka se přepínají postupně a synchronně barvy a sekvence barev LED diodových lamp v reflektorech. Uživatel pak ale musí opakovaně tisknout tlačítko tak dlouho, až se objeví požadovaná barva nebo sekvence barev.

LED diody mají životnost až 50.000 hodin oproti 1000 hodinám u běžných žárovek. K přepínání barev postačí tlačítko přerušení el. obvodu (např. kód 32458). Přijímač kód 27818 je třeba jen v případě, že chcete používat dálkové ovládání kód 41988, kromě LED WiFi.

V některých případech instalace bazénu např. se silným armováním nebo s elektrolyzou soli, kde je instalován reflektor LED WiFi, může docházet k rušení radiových vln. Pro tyto případy se doporučuje využít zesilovače signálu (kód 64633).

K reflektorům LED RGB včetně WiFi, kromě StarLight, je možno pro změnu barvy nebo sekvence použít tyto varianty:

- tlačítko k LED reflektorům (kód 32458)
- přijímač - ovladač RGB TOP (kód 27818) a dle přání doplnit o dálkové ovládání (kód 41988) nebo při využití chytrého telefonu s WiFi doplnit o přídatný modul s přístupovým bodem (kód 59131)
- v případě nové instalace a využitím chytrého telefonu s WiFi použít sestavu modulátoru s přístupovým bodem (kód 59132)

Ovládací systém DMX (Digital MultipleXed) je komunikační protokol používaný k ovládání osvětlení. Příslušenství DMX je určeno pouze pro reflektory LED DMX.

### Reflektory s LED diodami LumiPlus Design

12V AC - 50 Hz - IPX8

Řada LED reflektorů, které vynikají zajímavým designem, při použití vysoce kvalitních materiálů a nejučinnější LED technologie. Reflektory jsou nabízeny s lampou RGB, bílá a RGB-DMX. Jsou kompatibilní se všemi dostupnými ovládacími systémy pro LED reflektory firmy AstralPool. LumiPlus Design reflektory jsou dodávány s odnímatelným kabelem H07RN-F 2 x 1,5 mm<sup>2</sup> v délce 2,5 m. Reflektor je upevněn k instalační krabici pomocí šroubů, je však dodáván bez instalační krabice, tu je třeba objednat zvlášť dle typu bazénu. V případě instalace reflektoru do nerezové instalační krabice kód 54102 nebo 54103 je nutné použít adaptační sadu kód 59818. Doporučuje se instalace reflektoru na každých 25 m<sup>2</sup> vodní plochy. Transformátor není součástí dodávky. Vnější průměr čela reflektoru 245 mm.

Kód	Standardní balení	Váha kg	Objem balení m <sup>3</sup>
-----	-------------------	---------	-----------------------------

#### LED diodové reflektory RGB [P=32 W / 42 VA / 2.544 lm]

reflektor - imitace nerez	59801	4	—
reflektor - bílé provedení	59803	4	—

#### LED diodové reflektory RGB DMX [P=32 W / 42 VA / 2.544 lm]

reflektor - imitace nerez	59809	4	—
reflektor - bílé provedení	59811	4	—

#### LED diodové reflektory s bílým světlem [P=32 W / 35 VA / 4.320 lm / 5.700 K]

reflektor - imitace nerez	59805	4	—
reflektor - bílé provedení	59807	4	—

#### Instalační krabice k LED diodovým reflektorům LumiPlus Design

ABS pro beton. bazén	59813	4	—	—	—
ABS pro fóliový, lamin. a plast. bazén	59814	4	—	—	—
nerez do beton. bazénu	54102	1	3,90	0,02	
nerez do fóliového, lamin. a plast. bazénu	54103	1	0,62	0,03	

#### Adaptační sada

fixační kit pro instalační krabice Ø180-190 mm	59818	16	—	—	—
--	-------	----	---	---	---

**Poznámka:** LumiPlus Design - adaptační sada je kompatibilní s nerez instalačními krabicemi kód 54102 nebo 54103 a s instalačními krabicemi od Ø180 do Ø190 mm (Hugo Lahme, MTS Products, WIBRE ...)



reddit award 2014  
honorable mention

Adaptační sada 59818

## Osvětlení LED diodami LumiPlus FLEXI



AstralPool LumiPlus je jednou z nejucelenějších nabídek podvodních LED světel pro veřejné, hotelové i soukromé bazény na trhu. Široká škála reflektorů LumiPlus je vyráběna z velmi kvalitních LED diod a elektronických komponentů té nejvyšší kvality odpovídající evropským standardizovaným normám.

AstralPool LumiPlus nabízí:

- LED diody se životností až 50.000 hodin (AQUASPHERE až 25.000 hodin)
- vyšší energetickou účinnost
- vysokou svítivost díky kvalitní technologii TQL
- vyšší energetickou úspornost díky LED diodám a reflektorům LumiPlus s použitím 24 V DC
- celý sortiment těchto reflektorů lze připojit k Fluidra Connect prostřednictvím IoP
- elektrické krytí IP68
- vhodné i pro slanou vodu

Přehled nabídky dle typu bazénu a použití:

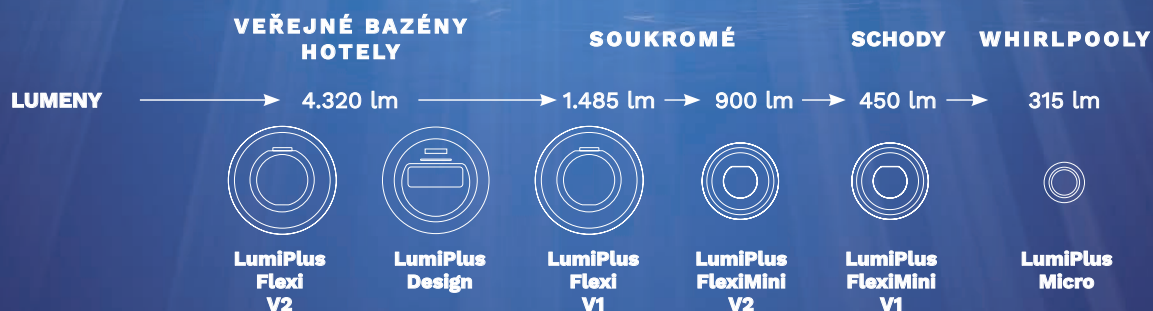

# REFLEKTORY A LAMPY LED LumiPlus FLEXI

OSVĚTLENÍ BAZÉNU  
SE ŠPIČKOVOU TECHNOLOGIÍ

Řešení podvodního osvětlení LED  
pro každý typ bazénu  
a nově i v barvě  
a nerez



BÍLÁ

ANTRACITOVÁ  
ŠEDÁ

SLONOVA  
KOST

SVĚTLÉ  
ŠEDÁ

NEREZ



# LumiPlus FLEXI



LumiPlus Flexi je sestaven ze 3 komponentů

1



LED lampa

2



instalační prvek

3



ozdobný rámeček







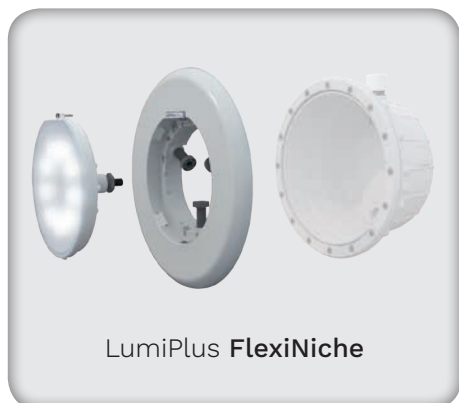
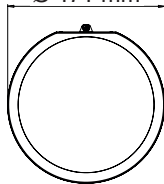



































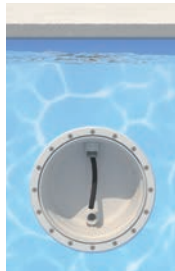
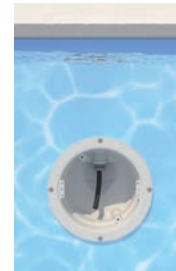
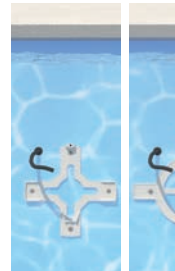

Tyto 3 komponenty jsou potřebné pro správnou instalaci FlexiNiche a FlexiRapid

Průměr LED lampy

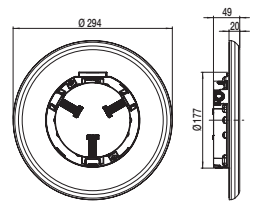
Ø 171 mm

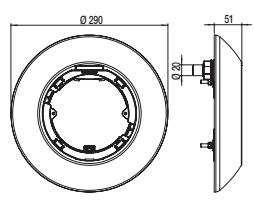

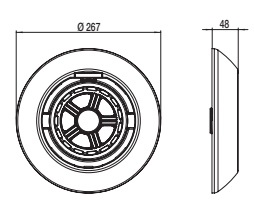
## Osvětlení LED diodami LumiPlus FLEXI

		Instalace do krabice				Instalace na kříž				Instalace do trysky			
<b>1</b> Vyberte LED (bílá, teplá bílá nebo RGB)		<b>SOUKROMÝ V1</b> Bílá 1.485 lm / RGB 1.100 lm		<b>VEŘEJNÝ/HOTEL V2</b> Bílá 4.320 lm / RGB 2.544 lm		<b>SOUKROMÝ V1</b> Bílá 1.485 lm / RGB 1.100 lm		<b>VEŘEJNÝ/HOTEL V2</b> Bílá 4.320 lm / RGB 2.544 lm		<b>SOUKROMÝ V1</b> Bílá 1.485 lm / RGB 1.100 lm		<b>VEŘEJNÝ/HOTEL V2</b> Bílá 4.320 lm / RGB 2.544 lm	
		V1 - AC	V1 - DC	V2 - AC	V2 - DC	V1 - AC	V1 - DC	V2 - AC	V2 - DC	V1 - AC	V1 - DC	V2 - AC	V2 - DC
	Bílá	Bílá 5700K 14,5W (20VA) 	Bílá 5700K 14W 	Bílá 5700K 32W (42VA) 	Bílá 5700K 32W 	Bílá 5700K 14,5W (20VA) 	Bílá 5700K 14W 	Bílá 5700K 32W (42VA) 	Bílá 5700K 32W 	Bílá 5700K 14,5W (20VA) 	Bílá 5700K 14W 	Bílá 5700K 32W (42VA) 	Bílá 5700K 32W (42VA) 
		Teplá bílá 3000K 14,5W (20VA) 	Teplá bílá 3000K 14W 	Teplá bílá 3000K 32W (42VA) 	Teplá bílá 3000K 32W 	Teplá bílá 3000K 16W (24VA) 	Teplá bílá 3000K 14W 	Teplá bílá 3000K 32W (42VA) 	Teplá bílá 3000K 32W 	Teplá bílá 3000K 16W (24VA) 	Teplá bílá 3000K 14W 	Teplá bílá 3000K 32W (42VA) 	Teplá bílá 3000K 32W 
	RGB	RGB 22W (29VA) 		RGB 43W (54VA) 		RGB 22W (29VA) 		RGB 43W (54VA) 		RGB 22W (29VA) 		RGB 43W (54VA) 	
Wireless 22W (29VA) 			RGB-DMX 43W (54VA) 		Wireless 22W (29VA) 		RGB-DMX 43W (54VA) 		Wireless 22W (29VA) 		RGB-DMX 43W (54VA) 		
<b>2</b> Vyberte model podle typu instalace	 <p>Ø230 mm</p>	 <p>Ø180 mm</p>	 <p>Kompatibilita s plochými reflektory na kříž (např. 00346, 00361, 21626) značky AstralPool</p>		 <p>FlexiSlim adaptér pro nové bazény</p>		 <p>Jakákoliv tryska s vnitřním závitem 1½"</p>						
	<b>3</b> Vyberte barvu ozdobného rámečku	<b>LumiPlus FlexiNiche</b>   <p>BÍLÁ SLONOVÁ KOST SVĚTLÉ SEDA ANTRACITOVÉ SEDA NEREZ</p>				<b>LumiPlus FlexiSlim</b>   <p>BÍLÁ SLONOVÁ KOST SVĚTLÉ SEDA ANTRACITOVÉ SEDA</p>				<b>LumiPlus FlexiRapid</b>   <p>BÍLÁ SLONOVÁ KOST SVĚTLÉ SEDA ANTRACITOVÉ SEDA</p>			

Všechny modely s RGB světlem jsou kompatibilní s Fluidra Connect.

## Řešení LED osvětlení, které se přizpůsobí jakémukoli bazénu:

nový bazén • verze FlexiNiche nebo FlexiRapid: vybírejte z nabídky ❶ + ❷ + ❸

nový bazén • verze FlexiSlim: vybírejte z nabídky ❶ + ❸

renovace bazénu bez výměny instalační krabice • vybírejte z nabídky ❶ + ❸



U LED lamp FLEXI 24V DC - 50 Hz je zdroj součástí (úspora za transformátor).

### Reflektory FlexiNiche

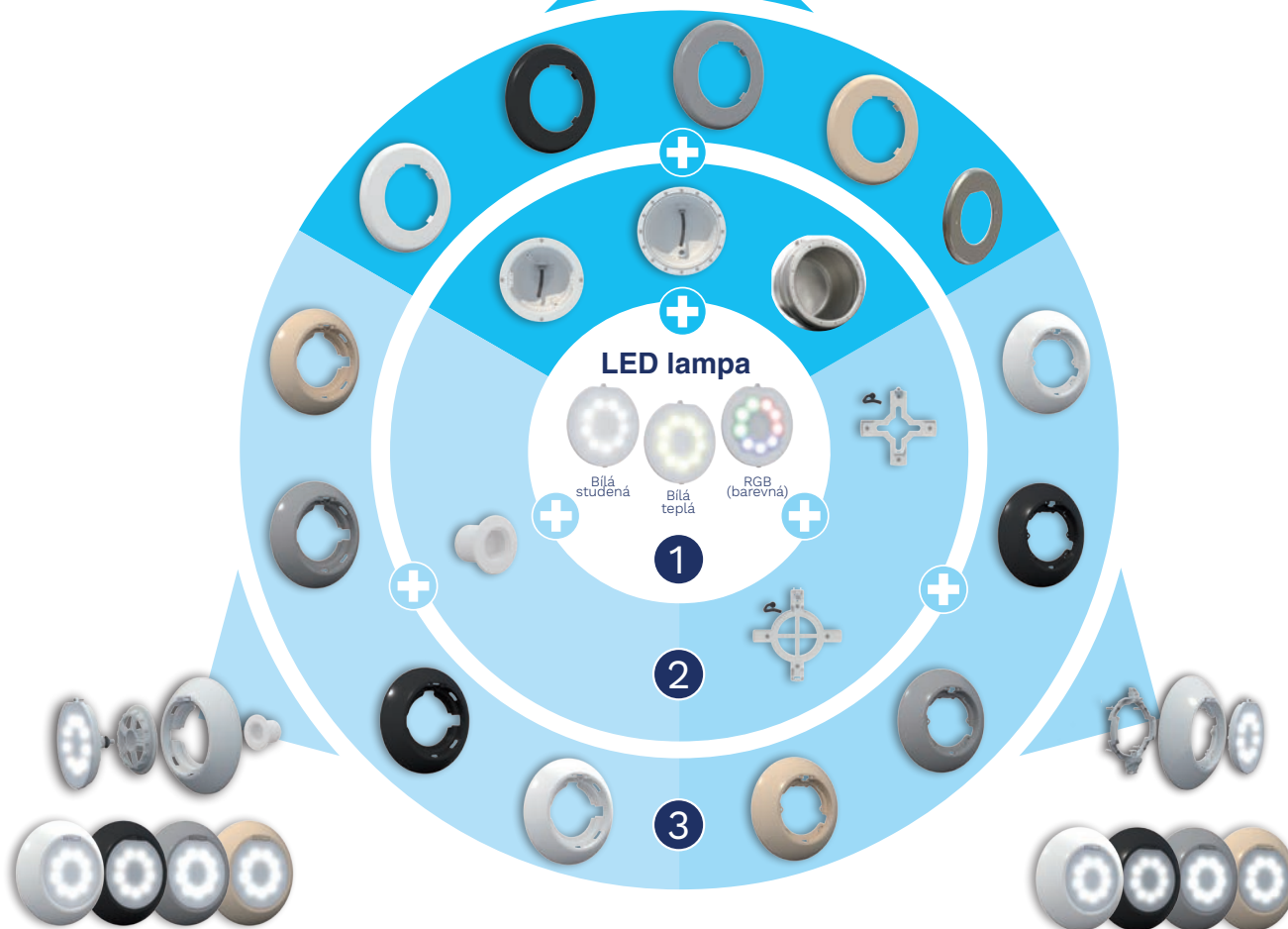

Reflektory FlexiRapid

Reflektory FlexiSlim

1 samostatná lampa LumiPlus Flexi		trafo součástí	svítivost	kód	
	LED diody s bílým <b>studeným</b> světlem	V1 - 12V AC	ne	1.485 lm	<b>71200</b>
	LED diody s bílým <b>teplým</b> světlem	V1 - 12V AC	ne	1.485 lm	<b>71200WW</b>
	LED diody s bílým <b>studeným</b> světlem	V2 - 12V AC	ne	4.320 lm	<b>71233</b>
	LED diody s bílým <b>teplým</b> světlem	V2 - 12V AC	ne	4.320 lm	<b>71233WW</b>
	LED diody s bílým <b>studeným</b> světlem	V1 - 24V DC	ano	1.485 lm	<b>71201</b>
	LED diody s bílým <b>teplým</b> světlem	V1 - 24V DC	ano	1.485 lm	<b>71201WW</b>
	LED diody s bílým <b>studeným</b> světlem	V2 - 24V DC	ano	4.320 lm	<b>71202</b>
	LED diody s bílým <b>teplým</b> světlem	V2 - 24V DC	ano	4.320 lm	<b>71202WW</b>
	LED diody s barevným světlem	V1 - 12V AC	ne	1.100 lm	<b>71203</b>
	LED diody s barevným světlem	V2 - 12V AC	ne	2.544 lm	<b>71204</b>
	LED diody s barevným světlem Wireless	V1 - 12V AC	ne	1.100 lm	<b>71205</b>
	1x LED diody s RGB světlem WiFi + 1 dálk. ovladač	V1-12V AC	ne	1.100 lm	<b>71206</b>
	2x LED diody s RGB světlem WiFi + 1 dálk. ovladač	V1-12V AC	ne	2x 1.100 lm	<b>71207</b>
	LED diody s barevným světlem DMX	V2 - 12V AC	ne	2.544 lm	<b>71208</b>

Samostatné lampy obsahují kabel H07RN-F 2 x 1 mm<sup>2</sup> o délce 2,5 m. Kabely o délce 5m, 10m a 15m jsou k dispozici na vyžádání. V případě silnějšího přívodního kabelu je nutné použít sadu pro vodotěsné napojení kabelů (kód 32803 nebo kód 35661) viz katalog strana 338 nebo, pokud to instalace dovolí, kabel vyměnit (nutné upravit ucpávku v instalační karabici).

2 instalační prvek		kód
	<b>INSTALAČNÍ KRABICE (pro Niche)</b>	
	krabice Ø230 z ABS pro betonový bazén	<b>00349</b>
	krabice Ø230 z ABS do fóliového, laminátového a plastového bazénu	<b>00364</b>
	krabice Ø238 NEREZ pro betonový bazén	<b>54102</b>
	krabice Ø238 NEREZ do fóliového, laminátového a plastového bazénu	<b>54103</b>
	<b>TRYSKA - PRŮCHODKA (pro Rapid)</b>	
	Tryska do betonového bazénu, vnitřní závit 1½", napojení na potrubí Ø50 nebo průchodky 2"	<b>00301</b>
	Průchodka ABS, délka 35 cm, vnitřní připojení 1½" + příruba a těsnění do fólie nebo plastu	<b>49757 + 49756</b>
	Průchodka ABS, délka 35 cm, vnitřní připojení D50 + příruba a těsnění do fólie nebo plastu	<b>49832 + 49756</b>

3 ozdobný rámeček Flexi		kód
	<b>NICHE</b>	
	ABS - barva bílá	<b>71209</b>
	ABS - barva slonová kost (RAL1015)	<b>71209CL090</b>
	ABS - barva světle šedá (RAL7004)	<b>71209CL129</b>
	ABS - barva antracitová šedá (RAL7016)	<b>71209CL144</b>
	rám z bílého ABS a s nerezovou ozdobnou obroučkou	<b>71209CLSS</b>
	rám a ozdobná obroučka z nerez	<b>73440</b>
	<b>SLIM (dodáváno s nosným křížem)</b>	
	barva bílá	<b>71210</b>
	barva slonová kost (RAL1015)	<b>71210CL090</b>
	barva světle šedá (RAL7004)	<b>71210CL129</b>
	barva antracitová šedá (RAL7016)	<b>71210CL144</b>
	<b>RAPID</b>	
	barva bílá	<b>71211</b>
	barva slonová kost (RAL1015)	<b>71211CL090</b>
	barva světle šedá (RAL7004)	<b>71211CL129</b>
	barva antracitová šedá (RAL7016)	<b>71211CL144</b>

**REFLEKTOR FLEXI - BÍLÝ OZDOBNÝ RÁMEČEK + LED LAMPA V1 (BÍLÉ STUDENÉ SVĚTLO)**

kód	kód
LED 12V AC (bez trafo)	LED 24V DC (s trafem)
<b>71212</b>	<b>71213</b>
<b>71214</b>	<b>71215</b>
<b>71216</b>	<b>71217</b>



reflektor bílé barvy **FlexiNiche** bez instalačního prvku  
reflektor bílé barvy **FlexiSlim** bez instalačního prvku  
reflektor bílé barvy **FlexiRapid** bez instalačního prvku



## Osvětlení LED diodami LumiPlus FLEXI

### ① Lampy s LED diodami - LumiPlus Flexi

12V AC - 50 Hz - IPX8

Samostatná lampa s LED diodami je nabízena s barvou svitu RGB, bílá studená, bílá teplá a RGB-DMX. Je kompatibilní se všemi dostupnými ovládacími systémy pro LED reflektory značky AstralPool. Lampy jsou dodávány s odnímatelným kabelem o délce 2,5 m. Transformátor není součástí dodávky. Použití pouze v systému LumiPlus Flexi. Vnější rozměry Ø 171 x 48 mm.



71200  
71233      71200WW  
71233WW



71203, 71204      71205



71206



zesilovač signálu k WiFi LumiPlus  
kód 64633

Kód	Standardní balení	Váha kg	Objem balení m <sup>3</sup>
-----	-------------------	---------	-----------------------------

LED diody s <b>bílým světlem V1</b> [P=14,5 W / 20 VA / 1.485 lm]			
lampa [5.700 K] studený odstín	<b>71200</b>	—	—
lampa [3.000 K] teplý odstín	<b>71200WW</b>	—	—
LED diody s <b>bílým světlem V2</b> [P=32 W / 42 VA / 4.320 lm]			
lampa [5.700 K] studený odstín	<b>71233</b>	—	—
lampa [3.000 K] teplý odstín	<b>71233WW</b>	—	—
LED diody s <b>RGB (barevným) světlem V2</b> [P=43 W / 54 VA / 2.544 lm]			
lampa	<b>71204</b>	—	—
lampa - ovládání DMX	<b>71208</b>	—	—
LED diody s <b>RGB (barevným) světlem V1</b> [P=22 W / 29 VA / 1.100 lm]			
lampa	<b>71203</b>	—	—
lampa - WiFi	<b>71205</b>	—	—
sada: <b>1 ks</b> lampa - WiFi + <b>1 ks</b> dálkový ovladač	<b>71206</b>	—	—
sada: <b>2 ks</b> lampa - WiFi + <b>1 ks</b> dálkový ovladač	<b>71207</b>	—	—
Příslušenství			
zesilovač signálu k WiFi reflektorům LumiPlus 230V AC - 50 Hz do DIN lišty	<b>64633</b>	1	—
dálkový ovladač k WiFi reflektorům	<b>59125</b>	1	—

### ① Lampy s LED diodami - LumiPlus Flexi V1

24V DC - 50 Hz - IPX8

Samostatná lampa s LED diodami s bílým světlem dodávaná ve dvou odstínech. Standardně jsou dodávány se studeným odstínem, nově lze dodat s teplým odstínem. Součástí dodávky je odnímatelný kabel o délce 2,5 m a transformátor. Použití pouze v systému LumiPlus Flexi. Vnější rozměry Ø 171 x 48 mm.



Kód	Standardní balení	Váha kg	Objem balení m <sup>3</sup>
-----	-------------------	---------	-----------------------------

LED diody s <b>bílým světlem</b> [P=14 W / 14 VA / 1.485 lm] + transformátor			
lampa [5.700 K] studený odstín	<b>71201</b>	—	—
lampa [3.000 K] teplý odstín	<b>71201WW</b>	—	—

### ① Lampy s LED diodami - LumiPlus Flexi V2

24V DC - 50 Hz - IPX8

Samostatná lampa s LED diodami s bílým světlem dodávaná ve dvou odstínech. Standardně jsou dodávány se studeným odstínem, nově lze dodat s teplým odstínem. Součástí dodávky je odnímatelný kabel o délce 2,5 m a transformátor. Použití pouze v systému LumiPlus Flexi. Vnější rozměry Ø 171 x 48 mm.



Kód	Standardní balení	Váha kg	Objem balení m <sup>3</sup>
-----	-------------------	---------	-----------------------------

LED diody s <b>bílým světlem</b> [P=32 W / 32 VA / 4.320 lm] + transformátor			
lampa [5.700 K] studený odstín	<b>71202</b>	—	—
lampa [3.000 K] teplý odstín	<b>71202WW</b>	—	—

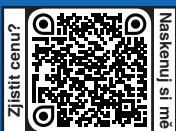

## Osvětlení LED diodami LumiPlus FLEXI

### ② Instalační prvek

Pro upevnění ozdobných rámečků použijte již namontované instalační prvky nebo pořídte nové díly. Reflektory **FlexiSlim** jsou dodávány včetně instalačního prvku (nosného kříže), ale je možná i montáž na původní nosný kříž plochých reflektorů AstralPool.

Kód	Standardní balení	Váha kg	Objem balení m <sup>3</sup>
-----	-------------------	---------	-----------------------------

#### Instalační krabice k LED LumiPlus **FlexiNiche**

ABS do beton. bazénu	<b>00349</b>	6	5,60	0,069	
ABS do fóliového, laminátového a plast. bazénu (včetně těsnění)	<b>00364</b>	6	7,25	0,069	
nerez do beton. bazénu	<b>54102</b>	1	3,90	0,020	
nerez do fóliového, laminátového a plast. bazénu (včetně těsnění)	<b>54103</b>	1	0,62	0,030	

#### Instalační prvek k LED LumiPlus **FlexiRapid**

sací tryska do beton. bazénu	<b>00301</b>	24	3,8	0,020	
průchodka ABS - vnitřní připojení 1½"	<b>49757</b>	1	—	0,021	
průchodka ABS - vnitřní připojení D50	<b>49832</b>	1	—	0,021	
příruba s těsněním k průchodce ABS	<b>49756</b>	1	—	0,021	



### ③ Ozdobný rámeček Flexi

Kód	Standardní balení	Váha kg	Objem balení m <sup>3</sup>
-----	-------------------	---------	-----------------------------

#### ozdobný rámeček **NICHE**

ABS - bílá	<b>71209</b>	—	—	—	
ABS - slonová kost (RAL1015)	<b>71209CL90</b>	—	—	—	
ABS - světle šedá (RAL7004)	<b>71209CL129</b>	—	—	—	
ABS - antracitová šedá (RAL7016)	<b>71209CL144</b>	—	—	—	
ABS + nerez ozdobná obroučka	<b>71209CLSS</b>	—	—	—	
rám a ozdobná obroučka z nerez	<b>73440</b>	—	—	—	

#### ozdobný rámeček **SLIM**

barva bílá	<b>71210</b>	—	—	—	
barva slonová kost (RAL1015)	<b>71210CL90</b>	—	—	—	
barva světle šedá (RAL7004)	<b>71210CL129</b>	—	—	—	
barva antracitová šedá (RAL7016)	<b>71210CL144</b>	—	—	—	

#### ozdobný rámeček **RAPID**

barva bílá	<b>71211</b>	—	—	—	
barva slonová kost (RAL1015)	<b>71211CL90</b>	—	—	—	
barva světle šedá (RAL7004)	<b>71211CL129</b>	—	—	—	
barva antracitová šedá (RAL7016)	<b>71211CL144</b>	—	—	—	



## Reflektory s LED diodami - LumiPlus Flexi V1

LED reflektory jsou nabízeny s lampou s bílým studeným svitem se světelným tokem 1.485 lm ve dvou variantách od každého typu. LED 24V DC s traťem nebo LED 12V AC bez traťu. LumiPlus Flexi reflektory jsou dodávány s bílým ozdobným rámečkem bez instalačního prvku.

Kód	Standardní balení	Váha kg	Objem balení m <sup>3</sup>
-----	-------------------	---------	-----------------------------

#### Reflektor (sada: lampa - kód 71200, ozdobný bílý rámeček)

<b>FlexiNiche</b> bez instalačního prvku	<b>71212</b>	—	—	—	
<b>FlexiSlim</b> bez instalačního prvku	<b>71214</b>	—	—	—	
<b>FlexiRapid</b> bez instalačního prvku	<b>71216</b>	—	—	—	

#### Reflektor (sada: lampa - kód 71201 a transformátor, ozdobný bílý rámeček)

<b>FlexiNiche</b> bez instalačního prvku	<b>71213</b>	—	—	—	
<b>FlexiSlim</b> bez instalačního prvku	<b>71215</b>	—	—	—	
<b>FlexiRapid</b> bez instalačního prvku	<b>71217</b>	—	—	—	







# LUMIPLUS FLEXIMINI COMPACT DESIGN. MAXI-CUSTOMIZATION.



**LumiPlus FlexiMini  
je sestaven ze 3 komponentů**

1	2	3
		
LED lampa	ozdobný rámeček	instalační prvek

Při rekonstrukci bazénu, pouze bod 1 a 2

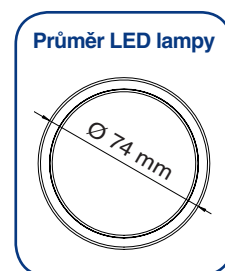

## IDEÁLNÍ VELIKOST PRO VYLEPŠENÍ VZHLEDU

LumiPlus FlexiMini je kompaktní LED řešení v souladu se současnými designovými trendy určené pro soukromé bazény. Skvěle doplňuje řadu Lumiplus Flexi.

## JEDNODUCHÁ INSTALACE

LumiPlus FlexiMini je vhodný pro jakýkoli druh bazénu, jeho instalace je velmi snadná.

## VELKÝ VÝBĚR VARIANT OSVĚTLENÍ

LumiPlus FlexiMini nabízí osvětlení bazénu, které se přizpůsobí požadované svítivosti (výběr ze dvou úrovní svítivosti pro schody a pro vlastní bazén) a které je možno variabilně nainstalovat (prostřednictvím trysky, potrubí, průchodky nebo krabice reflektoru). LumiPlus FlexiMini umožňuje výběr z 5ti barevných variant provedení pro vytvoření jedinečného osvětlení každého typu bazénu.

1 samostatná lampa LumiPlus FlexiMini		trafo součástí	svítivost	kód	
	LED diody s bílým <b>studeným</b> světlem	V1 - 12V AC	ne	450 lm	<b>74400</b>
	LED diody s bílým <b>teplým</b> světlem	V1 - 12V AC	ne	450 lm	<b>74400WW</b>
	LED diody s bílým <b>studeným</b> světlem	V2 - 12V AC	ne	900 lm	<b>74406</b>
	LED diody s bílým <b>teplým</b> světlem	V2 - 12V AC	ne	900 lm	<b>74406WW</b>
	LED diody s bílým <b>studeným</b> světlem	V1 - 24V DC	ano	450 lm	<b>74401</b>
	LED diody s bílým <b>teplým</b> světlem	V1 - 24V DC	ano	450 lm	<b>74401WW</b>
	LED diody s bílým <b>studeným</b> světlem	V2 - 24V DC	ano	900 lm	<b>74407</b>
	LED diody s bílým <b>teplým</b> světlem	V2 - 24V DC	ano	900 lm	<b>74407WW</b>
	LED diody s barevným světlem	V1 - 12V AC	ne	300 lm	<b>74402</b>
	LED diody s barevným světlem	V2 - 12V AC	ne	600 lm	<b>74408</b>
	LED diody s barevným světlem Wireless	V1 - 12V AC	ne	300 lm	<b>74403</b>
	LED diody s barevným světlem Wireless	V2 - 12V AC	ne	600 lm	<b>74404</b>
	3x LED diody s RGB světlem WiFi + 1 dálk. ovladač	V2-12V AC	ne	3x 600 lm	<b>74405</b>
	LED diody s barevným světlem DMX	V2 - 12V AC	ne	600 lm	<b>74409</b>

Samostatné lampy obsahují kabel H07RN-F 2 x 1 mm<sup>2</sup> o délce 2,5 m. Kabely o délce 5m, 10m a 15m jsou k dispozici na vyžádání. V případě silnějšího přívodního kabelu je nutné použít sadu pro vodotěsné napojení kabelů (kód 32803 nebo kód 35661) viz katalog strana 338 nebo, pokud to instalace dovolí, kabel vyměnit (nutné upravit ucpávku v instalační karabici).

2 ozdobný rámeček FlexiMini s příslušenstvím k montáži dle určení		kód
<b>MONTÁŽ DO INSTALAČNÍ KRABICE MINI (ozdobný rámeček Ø161)</b>		
	ABS - barva bílá	<b>74392</b>
	ABS - barva slonová kost (RAL1015)	<b>74392CL090</b>
	ABS - barva světle šedá (RAL7004)	<b>74392CL129</b>
	ABS - barva antracitová šedá (RAL7016)	<b>74392CL144</b>
	ABS - nerezová ozdobná obroučka AISI-316L	<b>74392CLSS</b>
<b>MONTÁŽ DO TRYSKY (ozdobný rámeček Ø132)</b>		
	ABS - barva bílá	<b>74393</b>
	ABS - barva slonová kost (RAL1015)	<b>74393CL090</b>
	ABS - barva světle šedá (RAL7004)	<b>74393CL129</b>
	ABS - barva antracitová šedá (RAL7016)	<b>74393CL144</b>
	ABS - nerezová ozdobná obroučka AISI-316L	<b>74393CLSS</b>
<b>MONTÁŽ DO TRYSKY (ozdobný rámeček Ø96)</b>		
	ABS - barva bílá	<b>74394</b>
	ABS - barva slonová kost (RAL1015)	<b>74394CL090</b>
	ABS - barva světle šedá (RAL7004)	<b>74394CL129</b>
	ABS - barva antracitová šedá (RAL7016)	<b>74394CL144</b>
	ABS - nerezová ozdobná obroučka AISI-316L	<b>74394CLSS</b>
<b>MONTÁŽ DO PRŮCHODKY (ozdobný rámeček Ø96)</b>		
	ABS - barva bílá	<b>74395</b>
	ABS - barva slonová kost (RAL1015)	<b>74395CL090</b>
	ABS - barva světle šedá (RAL7004)	<b>74395CL129</b>
	ABS - barva antracitová šedá (RAL7016)	<b>74395CL144</b>
	ABS - nerezová ozdobná obroučka AISI-316L	<b>74395CLSS</b>

3 instalační prvek		kód
	<b>INSTALAČNÍ KRABICE MINI</b>	
	krabice Ø105 z ABS pro betonový bazén	<b>06967</b>
	krabice Ø105 z ABS pro panelový bazén	<b>49828</b>
	<b>TRYSKA - PRŮCHODKA</b>	
	Tryska do betonového bazénu, vnitřní závit 1½"	<b>00295, 00301</b>
	Tryska do fóliového nebo plastového bazénu, vnitřní závit 1½"	<b>00330, 00334</b>
	Průchodka ABS nebo PVC	<b>15658,00322,00323</b>



## Osvětlení LED diodami LumiPlus FLEXIMINI



74400, 74406

74400WW  
74406WW



74402, 74408

74403, 74404



74405



zesilovač signálu k WiFi LumiPlus  
kód 64633



74401, 74401WW  
74407, 74407WW

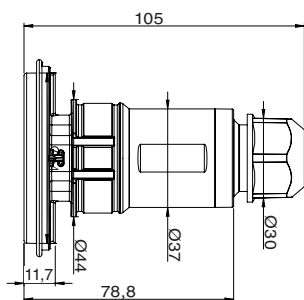

Rozměry lampy LumiPlus FlexiMini

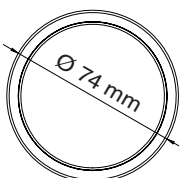

### ① Lampy s LED diodami - LumiPlus FlexiMini 12V AC - 50 Hz - IPX8



Samostatná lampa s LED diodami je nabízena s barvou svitu RGB, bílá studená, bílá teplá a RGB-DMX. Je kompatibilní se všemi dostupnými ovládacími systémy pro LED reflektory značky AstralPool. Lampy jsou dodávány s odnímatelným kabelem o délce 2,5 m. Transformátor není součástí dodávky. Použití pouze v systému LumiPlus FlexiMini. Vnější rozměry Ø 74 x 105 mm.

Kód	Standardní balení	Váha kg	Objem balení m <sup>3</sup>
-----	-------------------	---------	-----------------------------

#### LED diody s bílým světlem V1 [P=3,5 W / 6 VA / 450 lm]

lampa [5.700 K] studený odstín	74400	—	—
lampa [3.000 K] teplý odstín	74400WW	—	—

#### LED diody s bílým světlem V2 [P=7,2 W / 10,5 VA / 900 lm]

lampa [5.700 K] studený odstín	74406	—	—
lampa [3.000 K] teplý odstín	74406WW	—	—

#### LED diody s RGB (barevným) světlem V2 [P=8 W / 11,5 VA / 600 lm]

lampa	74408	—	—
lampa - WiFi	74404	—	—
sada: 3 ks lampa - WiFi + 1 ks dálkový ovladač	74405	—	—
lampa - ovládání DMX	74409	—	—

#### LED diody s RGB (barevným) světlem V1 [P=6 W / 7 VA / 300 lm]

lampa	74402	—	—
lampa - WiFi	74403	—	—

#### Příslušenství

zesilovač signálu k WiFi reflektorům LumiPlus 230V AC - 50 Hz do DIN lišty	64633	1	—
dálkový ovladač k WiFi reflektorům	59125	1	—

### ① Lampy s LED diodami - LumiPlus FlexiMini V1 24V DC - 50 Hz - IPX8



Samostatná lampa s LED diodami s bílým světlem dodávaná ve dvou odstínech. Standardně jsou dodávány se studeným odstínem, nově lze dodat s teplým odstínem. Součástí dodávky je odnímatelný kabel o délce 2,5 m a transformátor. Použití pouze v systému FlexiMini. Vnější rozměry Ø 74 x 105 mm.



Kód	Standardní balení	Váha kg	Objem balení m <sup>3</sup>
-----	-------------------	---------	-----------------------------

#### LED diody s bílým světlem [P=3 W / 3 VA / 450 lm] + transformátor

lampa [5.700 K] studený odstín	74401	—	—
lampa [3.000 K] teplý odstín	74401WW	—	—

### ① Lampy s LED diodami - LumiPlus FlexiMini V2 24V DC - 50 Hz - IPX8



Samostatná lampa s LED diodami s bílým světlem dodávaná ve dvou odstínech. Standardně jsou dodávány se studeným odstínem, nově lze dodat s teplým odstínem. Součástí dodávky je odnímatelný kabel o délce 2,5 m a transformátor. Použití pouze v systému FlexiMini. Vnější rozměry Ø 74 x 105 mm.



Kód	Standardní balení	Váha kg	Objem balení m <sup>3</sup>
-----	-------------------	---------	-----------------------------

#### LED diody s bílým světlem [P=6,8 W / 6,8 VA / 900 lm] + transformátor

lampa [5.700 K] studený odstín	74407	—	—
lampa [3.000 K] teplý odstín	74407WW	—	—



## Osvětlení LED diodami LumiPlus FLEXIMINI



### ② Ozdobný rámeček FlexiMini

Kód	Standardní balení	Váha kg	Objem balení m <sup>3</sup>
<b>ozdobný rámeček Ø161 - FlexiMini - montáž do instalační krabice Mini</b>			
ABS - bílá	74392	—	—
ABS - slonová kost (RAL1015)	74392CL90	—	—
ABS - světle šedá (RAL7004)	74392CL129	—	—
ABS - antracitová šedá (RAL7016)	74392CL144	—	—
ABS + nerez obroučka AISI-316L	74392CLSS	—	—
<b>ozdobný rámeček Ø132 - FlexiMini - montáž do trysky</b>			
ABS - bílá	74393	—	—
ABS - slonová kost (RAL1015)	74393CL90	—	—
ABS - světle šedá (RAL7004)	74393CL129	—	—
ABS - antracitová šedá (RAL7016)	74393CL144	—	—
ABS + nerez obroučka AISI-316L	74393CLSS	—	—
<b>ozdobný rámeček Ø96 - FlexiMini - montáž do trysky</b>			
ABS - bílá	74394	—	—
ABS - slonová kost (RAL1015)	74394CL90	—	—
ABS - světle šedá (RAL7004)	74394CL129	—	—
ABS - antracitová šedá (RAL7016)	74394CL144	—	—
ABS + nerez obroučka AISI-316L	74394CLSS	—	—
<b>ozdobný rámeček Ø96 - FlexiMini - montáž do průchodky</b>			
ABS - bílá	74395	—	—
ABS - slonová kost (RAL1015)	74395CL90	—	—
ABS - světle šedá (RAL7004)	74395CL129	—	—
ABS - antracitová šedá (RAL7016)	74395CL144	—	—
ABS + nerez obroučka AISI-316L	74395CLSS	—	—

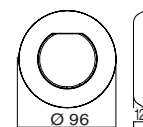
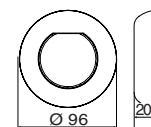
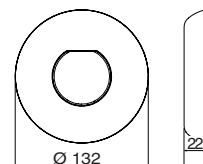
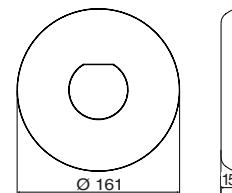

ozdobný rámeček Ø161 - FlexiMini



ozdobný rámeček Ø132 - FlexiMini



ozdobný rámeček Ø96 - FlexiMini do trysky



ozdobný rámeček Ø96 - FlexiMini do průchodky

### ③ Instalační prvek

Pro upevnění ozdobných rámečků použijte již namontované instalační prvky nebo poříďte nové díly.

Kód	Standardní balení	Váha kg	Objem balení m <sup>3</sup>
<b>Instalační krabice k LED LumiPlus FlexiMini</b>			
pro beton. bazén	06967	—	—
pro panelový bazén	49828	—	—
pro fóliový, laminátový a plastový bazén	00369	—	—
<b>Instalační prvek k LED LumiPlus FlexiMini</b>			
sací ABS tryska do beton. bazénu	00301	12	4,35
sací ABS tryska do fóliového bazénu	00332	12	4,22
průchodka ABS - délka 300 mm	15658	15	4,30
průchodka PVC - délka 150 mm	00322	6	1,80
průchodka PVC - délka 300 mm	00323	6	3,00



06967



00295



00323



## Osvětlení LED diodami s vysokou svítivostí

### Reflektory s LED diodami LumiPlus Mini 2.11 V2

12V AC - 50 Hz - IPX8

Modelová řada reflektorů Mini s nízkým příkonem. Reflektory jsou vybaveny neodnímatelným kabelem H07RN-F 2 x 1 mm<sup>2</sup> v délce 2,5 m a jsou dodávány bez instalační krabice, tu je třeba objednat zvlášť dle typu reflektoru a bazénu. Doporučuje se instalace reflektoru na každých 5 m<sup>2</sup> vodní plochy. Transformátor není součástí dodávky.



Kód	Standardní balení	Váha kg	Objem balení m <sup>3</sup>
-----	-------------------	---------	-----------------------------

#### Reflektory Mini 2.11 s LED diodami **RGB světlem** [P=4 W / 7 VA / 186 lm] G

reflektor - čelo ABS, převlečná matka 2"	<b>52126</b>	4	5,20	0,009
reflektor - čelo nerez., převlečná matka 2"	<b>52127</b>	4	5,20	0,009
reflektor bez instalační krabice - čelo ABS	<b>52128</b>	4	8,55	0,022
reflektor bez instalační krabice - čelo nerez.	<b>52129</b>	4	8,55	0,022

#### Reflektory Mini 2.11 s LED diodami s **bílým světlem** [P=4 W / 6 VA / 315 lm / 5700 K] F

reflektor - čelo ABS, převlečná matka 2"	<b>52132</b>	4	5,20	0,009
reflektor - čelo nerez., převlečná matka 2"	<b>52133</b>	4	5,20	0,009
reflektor bez instalační krabice - čelo ABS	<b>52134</b>	4	8,55	0,022
reflektor bez instalační krabice - čelo nerez.	<b>52135</b>	4	8,55	0,022

#### Instalační krabice k LED LumiPlus **Mini**

pro beton. bazén	<b>06967</b>	—	—	—
pro panelový bazén	<b>49828</b>	—	—	—
pro fóliový, laminátový a plastový bazén	<b>00369</b>	—	—	—

### Reflektory s LED diodami LumiPlus Mini 2.11 V2 DMX

24V DC - 50 Hz - IPX8

Modelová řada reflektorů Mini s nízkým příkonem. Reflektory jsou vybaveny neodnímatelným kabelem H07RN-F 2 x 1 mm<sup>2</sup> v délce 2,5 m a jsou dodávány bez instalační krabice, tu je třeba objednat zvlášť dle typu reflektoru a bazénu. Doporučuje se instalace reflektoru na každých 5 m<sup>2</sup> vodní plochy. Zdroj / modulátor kód 52142 (stránka 339) není součástí dodávky.



Kód	Standardní balení	Váha kg	Objem balení m <sup>3</sup>
-----	-------------------	---------	-----------------------------

#### Reflektory Mini 2.11 s LED diodami **RGB DMX** [P=4 W / 4 VA / 186 lm] G

reflektor - čelo ABS, převlečná matka 2"	<b>52138</b>	4	5,20	0,009
reflektor - čelo nerez., převlečná matka 2"	<b>52139</b>	4	5,20	0,009
reflektor bez instalační krabice - čelo ABS	<b>52140</b>	4	8,55	0,022
reflektor bez instalační krabice - čelo nerez.	<b>52141</b>	4	8,55	0,022

#### Instalační krabice k LED LumiPlus **Mini**

pro beton. bazén	<b>06967</b>	—	—	—
pro panelový bazén	<b>49828</b>	—	—	—
pro fóliový, laminátový a plastový bazén	<b>00369</b>	—	—	—

Barevný ozdobný rámeček pro reflektor Mini V2	Slonová kost	Světle šedá	Antracitová šedá
 pro reflektory s převlečnou matkou	08554-0500CL090	08554-0500CL129	08554-0500CL144
pro reflektory s instalační krabicí	04582-0500CL090	04582-0500CL129	04582-0500CL144

Ceny na vyžádání.

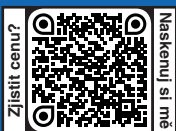

# Osvětlení, protiproudy a vodní atrakce

## Osvětlení LED diodami s vysokou svítivostí

### Reflektory s LED diodami LumiPlus Mini 3.13 V3 12V AC - 50 Hz - IPX8

Modelová řada reflektorů Mini s nízkým příkonem a vysokou svítivostí. Jsou vhodné k instalaci do všech typů bazénů kromě panelového. Reflektory jsou vybaveny vyměnitelným kabelem H07RN-F 2 x 1 mm<sup>2</sup> v délce 2,5 m a jsou dodávány bez instalační krabice, tu je třeba objednat zvlášť dle typu reflektoru a bazénu. Doporučuje se instalace reflektoru na každých 5 m<sup>2</sup> vodní plochy. Transformátor není součástí dodávky.

Kód	Standardní balení	Váha kg	Objem balení m <sup>3</sup>
-----	-------------------	---------	-----------------------------

Reflektory Mini 3.13 s LED diodami <b>RGB</b> [P=4 W / 6 VA / 186 lm] <span style="float:right">A G</span>			
reflektor - čelo ABS	59971	4	—
reflektor - čelo nerez. imitace	59972	4	—
reflektor - čelo ABS, převl. matka 2"	59973	4	—
reflektor - čelo nerez. imitace, převl. matka 2"	59974	4	—

Reflektory Mini 3.13 s LED diodami s <b>bílým světlem</b> [P=4 W / 7 VA / 315 lm / 5700 K] <span style="float:right">A G F</span>			
reflektor - čelo ABS	59979	4	—
reflektor - čelo nerez. imitace	59980	4	—
reflektor - čelo ABS, převl. matka 2"	59981	4	—
reflektor - čelo nerez. imitace, převl. matka 2"	59982	4	—

Instalační krabice k LED diodovým reflektorům <b>LumiPlus Mini 3.13 a RAPID</b>			
pro beton. bazén	53956	6	4,34
pro fóliový, laminátový a plastový bazén	59983	6	5,00
pro plast. bazén pro reflektory s nerez. imitací	60229	6	5,00



### Reflektory s LED diodami LumiPlus Mini 3.13 V3 DMX 24V DC - 50 Hz - IPX8

Modelová řada reflektorů Mini s nízkým příkonem a vysokou svítivostí. Jsou vhodné k instalaci do všech typů bazénů kromě panelového. Reflektory jsou vybaveny vyměnitelným kabelem H07RN-F 2 x 1 mm<sup>2</sup> v délce 2,5 m a jsou dodávány bez instalační krabice, tu je třeba objednat zvlášť dle typu reflektoru a bazénu. Doporučuje se instalace reflektoru na každých 5 m<sup>2</sup> vodní plochy. Zdroj / modulátor kód 52142 (stránka 339) není součástí dodávky.

Kód	Standardní balení	Váha kg	Objem balení m <sup>3</sup>
-----	-------------------	---------	-----------------------------

Reflektory Mini 3.13 s LED diodami <b>RGB DMX</b> [P=4 W / 6 VA / 186 lm] <span style="float:right">A G</span>			
reflektor - čelo ABS	59975	4	—
reflektor - čelo nerez. imitace	59976	4	—
reflektor - čelo ABS, převl. matka 2"	59977	4	—
reflektor - čelo nerez. imitace, převl. matka 2"	59978	4	—

Instalační krabice k LED diodovým reflektorům <b>LumiPlus Mini 3.13 a RAPID</b>			
pro beton. bazén	53956	6	4,34
pro fóliový, laminátový a plastový bazén	59983	6	5,00
pro plast. bazén pro reflektory s nerez. imitací	60229	6	5,00



Typ bazénu		Beton		Fólie	Prefabrikát	
Připojení		Potrubí Ø63 PN6 / PN10	Instalační krabice	Instalační krabice	Venkovní závit 2"	Venkovní závit 1½"
Reflektor	RGB	59971	59971 + 53956	59971 + 59983	59973	59971
		59972	59972 + 53956	59972 + 60229	59974	59972
	RGB-DMX	59975	59975 + 53956	59975 + 59983	59977	59975
		59976	59976 + 53956	59976 + 60229	59978	59976
	bílý	59979	59979 + 53956	59979 + 59983	59981	59979
		59980	59980 + 53956	59980 + 60229	59982	59980



## Osvětlení LED diodami s vysokou svítivostí

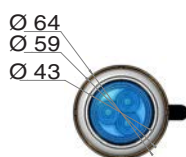

### Reflektory s LED diodami LumiPlus Micro 2.11 V2 12V AC - 50 Hz - IPX8

Modelová řada reflektorů Micro s nízkým příkonem a vysokou svítivostí. Reflektory jsou vybaveny neodnímatelným kabelem H07RN-F 2 x 1,5 mm<sup>2</sup> v délce 2,5 m. Doporučuje se instalace reflektoru na každých 5 m<sup>2</sup> vodní plochy. Transformátor není součástí dodávky.

do whirlpoolu, laminátového a plast. bazénu:

Kód	Standardní balení	Váha kg	Objem balení m <sup>3</sup>
-----	-------------------	---------	-----------------------------

Reflektory Micro 2.11 s LED diodami **RGB světlem** [P=4 W / 7 VA / 186 lm] <sup>A</sup> <sup>G</sup> **G**

reflektor - čelo ABS, převlečná matka 1¼"	<b>64554</b>	4	5,20	0,009
reflektor - čelo nerez., převlečná matka 1¼"	<b>64555</b>	4	5,20	0,009

Reflektory Micro 2.11 s LED diodami s **bílým světlem** [P=6 W / 6 VA / 315 lm / 5700 K] <sup>A</sup> <sup>G</sup> **F**

reflektor - čelo ABS, převlečná matka 1¼"	<b>40765</b>	4	5,20	0,009
reflektor - čelo nerez., převlečná matka 1¼"	<b>40766</b>	4	5,20	0,009

### Reflektory s LED diodami LumiPlus Micro 2.11 V2 DMX 24V DC - 50 Hz - IPX8

Modelová řada reflektorů Micro s nízkým příkonem a vysokou svítivostí. Reflektory jsou vybaveny neodnímatelným kabelem H07RN-F 2 x 1,5 mm<sup>2</sup> v délce 2,5 m. Doporučuje se instalace reflektoru na každých 5 m<sup>2</sup> vodní plochy. Zdroj / modulátor kód 52142 (stránka 339) není součástí dodávky.

do whirlpoolu, laminátového a plast. bazénu:

Kód	Standardní balení	Váha kg	Objem balení m <sup>3</sup>
-----	-------------------	---------	-----------------------------

Reflektory Micro 2.11 s LED diodami **RGB DMX** [P=4 W / 4 VA / 186 lm] <sup>A</sup> <sup>G</sup> **G**

reflektor - čelo ABS, převlečná matka 1¼"	<b>64559</b>	4	5,20	0,009
reflektor - čelo nerez., převlečná matka 1¼"	<b>64560</b>	4	5,20	0,009



### Bezdrátové reflektory s LED diodami StarLight

Dobíjecí bezdrátové a plovoucí osvětlení s LED diodami určené pro vnitřní i venkovní použití. Reflektor je dodáván včetně dálkového ovladače pro změnu barvy - výběr ze 16 barev. Reflektory Starlight jsou opatřeny LED diodami s nízkou spotřebou energie. Baterie vydrží až 20 hodin. Dobíječka je součástí dodávky reflektoru.

Kód	Standardní balení	Váha kg	Objem balení m <sup>3</sup>
-----	-------------------	---------	-----------------------------

<b>Reflektor LED StarLight model Altair</b> (kónický, rozměry 290 x 320 mm)	<b>53937</b>	1	3	0,050
<b>Reflektor LED StarLight model Sirio</b> (kulatý, průměr D350 mm)	<b>53938</b>	1	3	0,051
<b>Reflektor LED StarLight model Vega</b> (oválný, rozměry 350 x 270 mm)	<b>53939</b>	1	3	0,051



# Specifikace LED diod RGB LumiPlus DESIGN / FLEXI

- ▶ Příkon: 22 W / 32 W / 43 W
- ▶ Životnost: až 50.000 hodin
- ▶ Svítivost: 1.100 lm / 2.544 lm / 2.544 lm
- ▶ Záruka: 3 roky
- ▶ Počet LED: 12 diod
- ▶ Instalace: LumiPlus Design / Flexi



## Bezdrátové ovládání i pouhým pohybem.



- ▶ 12 různých barev – 8 sekvencí
- ▶ Integrovaný senzor pohybu
- ▶ Dosah 5 metrů



• Výběr barvy

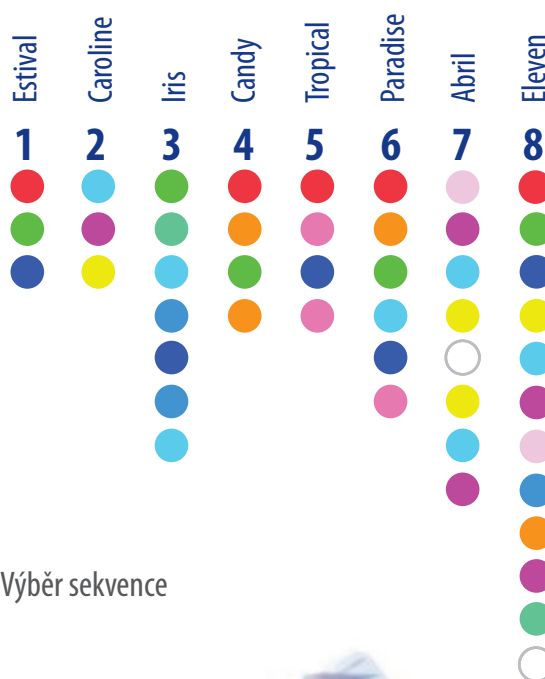

• Výběr sekvence





## Příslušenství k reflektorům s LED diodami



### Tlačítko k LED diodovým reflektorům

Tlačítko se používá ke změně barev LED diodového reflektoru v případě, že jste si nepořídili dálkové ovládání kód 41988 ani přijímač kód 27818. Přes tlačítko lze připojit max. 15 LED diodových reflektorů. Tlačítko se umístí mimo hlavní rozvaděč, kabelové propojení se provede pomocí průchodek. Krabice tlačítka je zcela vodotěsná. Stisknutím tlačítka se rozpojí obvod a dojde k přepnutí barvy reflektorů. Maximální proudové zatížení tlačítka je 3 A při napětí 230V~.

Kód	Standardní balení	Váha kg	Objem balení m <sup>3</sup>
32458	1	0,54	0,002

Přerušovací tlačítko s el. kabelem



### Sada pro vodotěsné napojení kabelů reflektoru

Sada slouží k elektrickému spojení dvou kabelů a jejich vodotěsnému odizolování za pomoci elektrické spojky, vodotěsné manžety, pryskyřice a pouzdra.

Kód	Standardní balení	Váha kg	Objem balení m <sup>3</sup>
32803	1	0,3	0,002
35661	1	0,3	0,002

Sada pro kabel Ø 13 - 15 mm

Sada pro kabel Ø 8 - 12 mm



### LumiPlus LED APP

Aplikace pro ovládání jakékoli lampy nebo reflektoru LumiPlus pomocí smartphonu / tabletu s operačním systémem Android nebo Apple iOS (iPhone / iPad). Pokud jsou lampy ovládány pomocí modulátoru (kód 27818), připojením přístupového bodu Wifi LumiPlus LED APP a stažením příslušné aplikace můžete ovládat reflektory i s využitím smartphonu nebo tabletu. U nových instalací využijte modulátor se zabudovaným přístupovým bodem kód 59132.

Bezplatná aplikace může být stažena přímo prostřednictvím QR kódu nebo následující adresy podle OS:

Apple: [www.lumiplusled-ios.astralpool.com](http://www.lumiplusled-ios.astralpool.com)

Android: [www.lumiplusled-android.astralpool.com](http://www.lumiplusled-android.astralpool.com)

Kód	Standardní balení	Váha kg	Objem balení m <sup>3</sup>
-----	-------------------	---------	-----------------------------

LumiPlus Wifi přístupový bod pro osazený modulátor kód 27818

75813 1 0,50 0,0065

Modulátor 230V~se zabudovaným LumiPlus Wifi přístupovým bodem

75814 1 0,50 0,0065



modul LumiPlus Wifi  
kód 75813



modul + modulátor  
kód 75814



QR code to download  
Apple app



QR code to download  
Android app



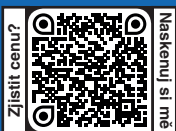

## Příslušenství k reflektorům s LED diodami

### LumiPlus Modbus Fluidra Connect

Aplikace pro ovládání jakékoli lampy nebo reflektoru LumiPlus pomocí protokolu Modbus. Pokud jsou lampy ovládány pomocí modulátoru (kód 27818), připojením přídatného modulu LumiPlus Modbus Fluidra Connect můžete ovládat reflektory i s využitím dálkového ovládání pomocí stažené aplikace Fluidra Connect (např. zapnutí / vypnutí, změna barvy, změna sekvence a nastavení časovače). U nových instalací využijte modulátor se zabudovaným modulem kód 57435.

	Kód	Standardní balení	Váha kg	Objem balení m <sup>3</sup>
Modul LumiPlus Modbus Fluidra Connect pro osazený modulátor kód 27818	57434	1	0,50	0,0065
Modulátor 230V~se zabudovaným Modbus Fluidra Connect	57435	1	0,50	0,0065



modul LumiPlus Modbus kód 57434



modul + modulátor kód 57435

### LumiPlus RGB TOP

Modulátorem lze ovládat max. 15 reflektorů. Součástí modulátoru je anténa. Funkce: zapnutí, vypnutí, změna barvy a sekvence, časové vypnutí. 12 barev a 9 sekvencí. Dálkové ovládání je volitelný komponent, který funguje společně s modulátorem kód 27818.

	Kód	Standardní balení	Váha kg	Objem balení m <sup>3</sup>
Modulátor	27818	12	5,50	0,029
Dálkové ovládání	41988	24	4,80	0,029



modulátor kód 27818

dálkové ovládání kód 41988

### LumiPlus RGB DMX

Ovládací systém DMX (Digital MultipleXed) je komunikační protokol používaný k ovládání osvětlení. Tento systém umožňuje ovládat osvětlení fontán a velkých vodních ploch s možností ovládat jak jednotlivé reflektory, tak celé jejich skupiny. Systém je ovládán buď prostřednictvím PC nebo pomocí samostatného programovatelného modulu.

Ovládací systém je složen z modulu Astral DMX (interface USB-DMX) a příslušného softwaru. Díky tomuto systému je možno vybírat z více než 16 milionů barev. Rozlišujeme dva systémy - základní systém Astral DMX, kterým lze ovládat pouze osvětlení, a Astral DMX Pro, kterým je možno synchronizovat osvětlení s hudbou. Moduly lze ovládat také pomocí smartphonu nebo tabletu prostřednictvím stažené aplikace.

	Kód	Standardní balení	Váha kg	Objem balení m <sup>3</sup>
Software / řídicí konzole Astral DMX	74099	1	0,46	0,0035
Software / řídicí konzole Astral DMX Pro (synchronizace s hudbou)	74100	1	0,46	0,0035
Modulátor pro reflektory 24 VDC DMX	52142	1	0,40	0,0018
Modulátor pro reflektory 12 VAC DMX	41107	1	0,40	0,0018



Řídicí konzole Astral DMX

#### Modulátor DMX 52142

(slouží současně jako zdroj - lze ovládat až 9 reflektorů typu V2 a V3 LumiPlus Mini a Micro)



#### Modulátor DMX 41107

(pro LumiPlus Flexi, Design, PAR56 a S-Lim)



Řídicí konzole Astral DMX Pro



## Náhradní LED lampy k reflektorům

### Lampa s LED diodami LumiPlus PAR56

12V AC - 50 Hz - IPX8



Pouhou výměnou klasické 300W žárovky PAR56 za lampu s LED diodami získáte životnost 50.000 hodin (u AQUASPHERE 25.000 hodin), ušetříte za energii a navíc ovládníte svůj bazén. Samostatná lampa s LED diodami je nabízena s barvou svitu RGB, bílá studená, bílá teplá a RGB-DMX. Je kompatibilní se všemi dostupnými ovládacími systémy pro LED reflektory značky AstralPool. Lampy jsou dodávány s odnímatelným kabelem o délce 2,5 m. Transformátor není součástí dodávky.



Kód	Standardní balení	Váha kg	Objem balení m <sup>3</sup>	
<b>LED diody s bílým světlem AQUASPHERE [P=14,5 W / 23 VA / 1.485 lm / 25.000 h]</b>				
lampa [5.700 K] studený odstín	<b>73761</b>	6	7,5	0,015
<b>LED diody s bílým světlem V1 [P=14,5 W / 20 VA / 1.485 lm / 50.000 h]</b>				
lampa [5.700 K] studený odstín	<b>52596</b>	6	7,5	0,015
lampa [3.000 K] teplý odstín	<b>52596WW</b>	6	7,5	0,015
<b>LED diody s bílým světlem V2 [P=32 W / 42 VA / 4.320 lm / 50.000 h]</b>				
lampa [5.700 K] studený odstín	<b>43412</b>	6	7,5	0,015
<b>LED diody s RGB světlem V2 [P=48 W / 64 VA / 2.544 lm / 50.000 h]</b>				
lampa	<b>43411</b>	6	7,5	0,015
<b>LED diody s RGB-DMX V2 [P=48 W / 64 VA / 2.544 lm / 50.000 h]</b>				
lampa	<b>45637</b>	6	7,5	0,015
<b>LED diody s RGB (barevným) světlem V1 [P=22 W / 29 VA / 1.100 lm / 50.000 h]</b>				
lampa	<b>56001</b>	6	7,5	0,015

## Transformátory

### Transformátory s elektrickým krytím IP-54



Vyroběn dle normy UNE-EN 61558, el. krytí IP-54, krabice je samozhášecí IEC 695-2-1, transformátor třídy II, primární napětí 230V~/50 Hz, bimetalová ochrana proti přehřátí a pojistka na primárním vinutí, sekundární napětí 12V~.



Kód	Standardní balení	Váha kg	Objem balení m <sup>3</sup>	
50 VA, 220-240V~/ 12V~	<b>35807Z50</b>	1	2,2	0,02
100 VA, 220-240V~/ 12V~	<b>35807Z</b>	1	3,2	0,02
200 VA, 220-240V~/ 12V~	<b>35807Z200</b>	1	4,8	0,40
300 VA, 220-240V~/ 12V~	<b>35385Z</b>	1	6,8	0,40
600 VA, 220-240V~/ 12V~	<b>35386Z</b>	1	10,4	0,40

## Propojovací krabice

### Propojovací krabice nerezová

Vyrobena z nerezové oceli AISI-316 (ČSN 17240), dva boční výstupy s vnitřním závitem PG-16, se dvěma adaptéry z PG-16 na M25, spodní výstup vnitřním závitem 3/4".



Kód	Standardní balení	Váha kg	Objem balení m <sup>3</sup>	
<b>00393</b>	1	0,21	0,002	



## Propojovací krabice

### Propojovací krabice z ABS plastu

Vyrobená z bílého ABS plastu, 3 připojení vnitřním závitem 3/4", spojka se závity 3/4" a M25.

víko s pojistným zámkem  
barva bílá

Kód	Standardní balení	Váha kg	Objem balení m <sup>3</sup>	
30825	12	4,65	0,03	



### Propojovací krabice z ABS plastu

Vyrobená z bílého ABS plastu, 3 připojení vnitřním závitem 3/4", spojka se závity 3/4" a M25.

víko uchyceno vruty

Kód	Standardní balení	Váha kg	Objem balení m <sup>3</sup>	
00392	4	1,50	0,01	



### Propojovací krabice z ABS plastu se spodním připojením D50

Vyrobená z bílého ABS plastu, 2 připojení vnitřním závitem 3/4", spojka se závity 3/4" a M25.  
Spodní připojení vnitřní D 50 mm.

víko bez pojistného zámku  
barva bílá  
barva slonová kost (RAL1015)  
barva světle šedá (RAL7004)  
barva antracitová šedá (RAL7016)

Kód	Standardní balení	Váha kg	Objem balení m <sup>3</sup>	
65215	8	3,80	0,03	
65215CL090	8	3,80	0,03	
65215CL129	8	3,80	0,03	
65215CL144	8	3,80	0,03	





## Příslušenství k reflektorům

### Pružná propojovací hadice

Ke spojení reflektoru s propojovací krabicí, s koncovými závity 3/4" a M25.

délka hadice 1 m  
délka hadice 1,5 m

Kód	Standardní balení	Váha kg	Objem balení m <sup>3</sup>	
28138	20	—	—	
28138-150	20	—	—	



### Krytky reflektorů pro zabetonování

Krytky vyrobeny z plastu, slouží k uzavření instalační krabice reflektoru při betonování bazénu, čímž se zamezí znečištění instalační krabice reflektoru.

K reflektorům řady MINI

Kód	Standardní balení	Váha kg	Objem balení m <sup>3</sup>	
15877	110	8,0	0,039	





**Upozornění:**  
V ceně vodní atrakce není zahrnuto kotvení, čerpadlo, el. skříňka ani sání.



## Vodní atrakce

doporučené příslušenství naleznete v tabulce níže



### Vodní clona, šířka 600 mm

Výška 1,2 m. Z nerezové oceli AISI-316 (ČSN 17.346).

nerez s matovou povrchovou úpravou  
nerez natřená bílou barvou

Kód	Standardní balení	Váha kg	Objem balení m <sup>3</sup>
19972	1	23,2	0,630
19973	1	23,2	0,630

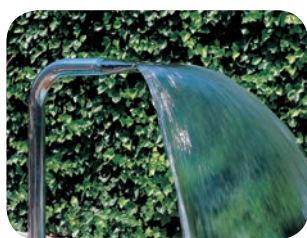

### Vodní clona BOA, šířka 340 mm

Výška 1,2 m. Z leštěné nerezové oceli AISI-316 (ČSN 17.346).

Kód	Standardní balení	Váha kg	Objem balení m <sup>3</sup>
19974	1	11,2	0,278



### Vodní clona LUXE, šířka 600 mm

Výška 0,8 m. Z leštěné nerezové oceli AISI-316 (ČSN 17.346).

Kód	Standardní balení	Váha kg	Objem balení m <sup>3</sup>
19975	1	60	0,547



### Vodní clona ARCO

Z nerezové oceli AISI-316 (ČSN 17.346) s matovou povrchovou úpravou.

Šířka 600 mm, výška 800 mm  
Šířka 600 mm, výška 1000 mm  
Šířka 1000 mm, výška 1000 mm

Kód	Standardní balení	Váha kg	Objem balení m <sup>3</sup>
20129	1	34,1	0,247
20130	1	62,0	0,547
20131	1	106,5	1,044

Rozměry k vodním clonám šířka 600 mm, BOA, LUXE a ARCO naleznete na následující straně.



# Osvětlení, protiproudy a vodní atrakce

## Vodní atrakce

**Upozornění:**  
V ceně vodní atrakce není zahrnuto kotvení, čerpadlo, el. skříňka ani sání.



### Rozměry k vodním clonám

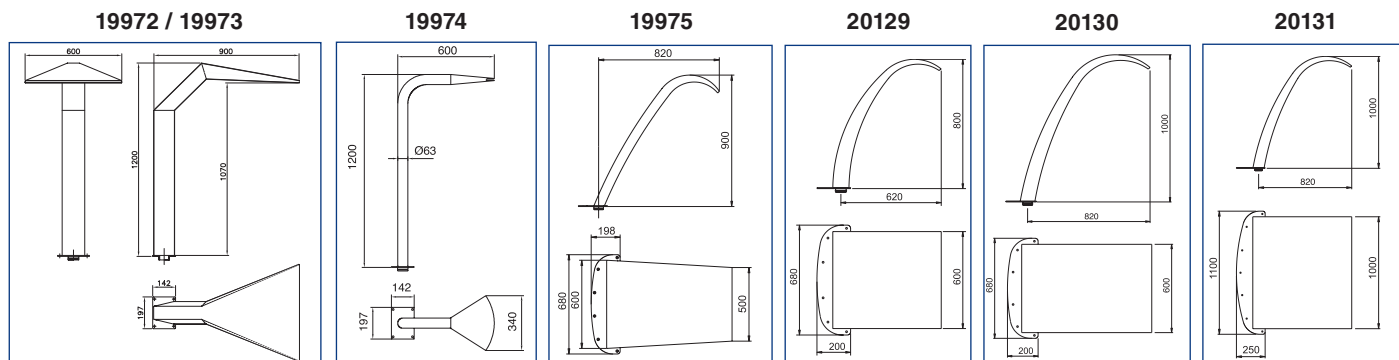

Kód	Ozdobná krytka	Kotvení		Sání		Čerpadlo	Elektrická skříňka		
		Beton	Fólie	Beton	Fólie		Ruční spínání	Pneumatické spínání	
							Beton	Fólie	
19972	19981	19983	15833	19987	20091	65570	19990	07537	07867
19973	19982	19983	15833	19987	20091	65570	19990	07537	07867
19974	19977	19983	15833	19987	20091	65565	19989	17154	17155
19975	—	19985	—	19987	20091	65570	19990	07537	07867
20129	—	19985	—	19987	20091	65570	19990	07537	07867
20130	—	19985	—	19987	20091	65570	19990	07537	07867
20131	—	20135	—	19987	20091	65570	19990	07537	07867

**Poznámka:** Pneumatické spínání obsahuje pneumatické tlačítko, el. skříňku a průchodku.

doporučené příslušenství naleznete v tabulce níže



### Vodní clona A-350 a A-500

Z nerez oceli AISI-304 (ČSN 17.240) nebo AISI-316 (ČSN 17.346). Upevnění k podlaze pomocí šroubů a hmoždinek. Připojení vody venkovním závitem 1½".



A-350 z nerez oceli AISI-316	12 m <sup>3</sup>	<b>65104</b>	1	10	—
A-350 z nerez oceli AISI-304	12 m <sup>3</sup>	<b>65106</b>	1	10	—
A-500 z nerez oceli AISI-316	18 m <sup>3</sup>	<b>65105</b>	1	13	—
A-500 z nerez oceli AISI-304	18 m <sup>3</sup>	<b>65107</b>	1	13	—

Kód	Standardní balení	Váha kg	Objem balení m <sup>3</sup>
65104	1	10	—
65106	1	10	—
65105	1	13	—
65107	1	13	—



Kód	Sání (beton)	Čerpadlo	Ovládací skříňka	*Volitelné: tlačítko + spínač	A - šířka vodní clony	B šířka příruby
<b>65104, 65106</b>	00302 x 2	65560	25727	REMP0015 + 04050	350 mm	410 mm
<b>65105, 65107</b>	00302 x 2	65562	25727	REMP0015 + 04050	500 mm	560 mm

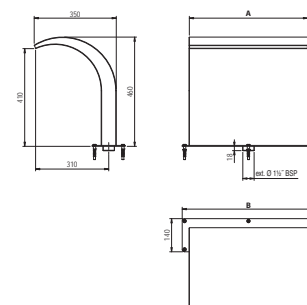



**Upozornění:**  
V ceně vodní atrakce není zahrnuto čerpadlo, el. skříňka ani sání.

## Vodní atrakce



### Vodní clona CLASSIC, šířka 500 mm

Výška 0,735 m. Z nerezové oceli AISI-316 (ČSN 17.346). Upevnění k podlaze pomocí šroubů a hmoždinek.

Kód	Standardní balení	Váha kg	Objem balení m <sup>3</sup>
57095	1	23,2	0,630



### Vodní clona STRAIGHT, šířka 500 mm

Výška 0,7 m. Z nerezové oceli AISI-316 (ČSN 17.346). Upevnění k podlaze pomocí šroubů a hmoždinek.

Kód	Standardní balení	Váha kg	Objem balení m <sup>3</sup>
57096	1	23,2	0,630



### Vodní clona ONE, šířka 500 mm

Výška 0,73 m. Z nerezové oceli AISI-316 (ČSN 17.346). Upevnění k podlaze pomocí šroubů a hmoždinek.

Kód	Standardní balení	Váha kg	Objem balení m <sup>3</sup>
57097	1	23,2	0,630

57095

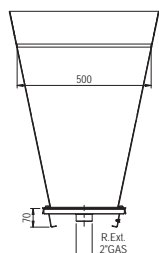
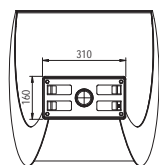
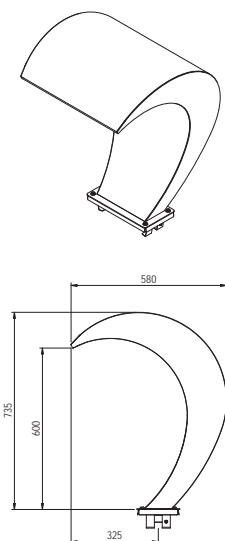

57096

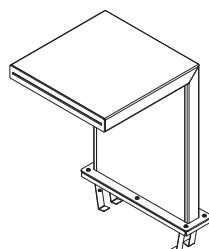
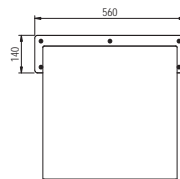
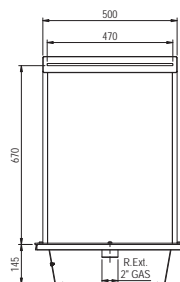
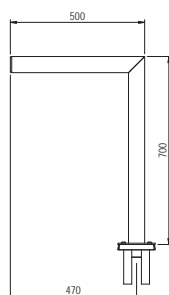

57097

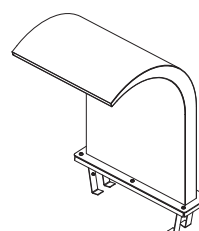
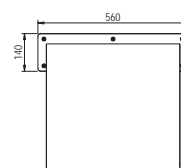
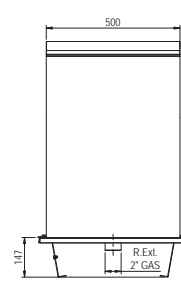
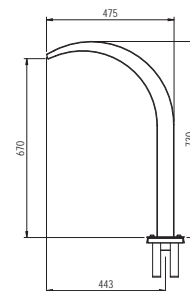



## Vodní atrakce



### Vodopády Silkflow

Vodopád je vyroben z ABS plastu, odolný vůči korozi. Zásobování vodou probíhá zpětným okruhem filtrace bazénu.

**Upozornění:**  
V ceně vodní atrakce není zahrnuto čerpadlo, el. skříňka ani sání.

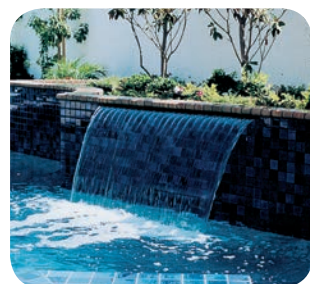

		Kód	Standardní balení	Váha kg	Objem balení m <sup>3</sup>
Vodopád 30 cm	6 m <sup>3</sup>	45205	1	1,19	0,012
Vodopád 60 cm	12 m <sup>3</sup>	45206	1	2,36	0,021
Vodopád 90 cm	18 m <sup>3</sup>	45207	1	3,45	0,030
Vodopád 120 cm	24 m <sup>3</sup>	45208	1	4,62	0,040

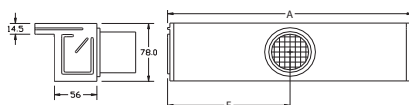
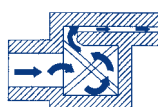
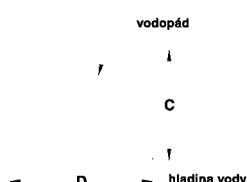
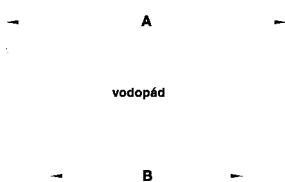
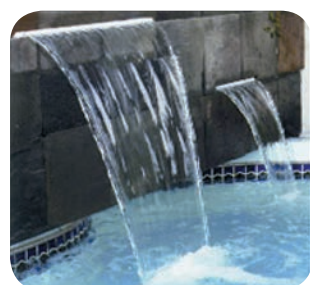

A - šířka vodopádu	B - šířka vodopádu na hladině vody při doporučeném průtoku	C - doporučená výška vodopádu	D - vzdálenost místa dopadu vodopádu od hrany bazénu při doporučeném průtoku	E	G
30 cm	20 cm	30 cm	30 cm	15 cm	2 cm
60 cm	50 cm	60 cm	30 cm	30 cm	2 cm
90 cm	80 cm	90 cm	30 cm	45 cm	2 cm
120 cm	110 cm	90 cm	30 cm	60 cm	2 cm



### Dekoratívni vodopád

Z nerezové oceli AISI-316 (ČSN 17.346).



	Kód	Standardní balení	Váha kg	Objem balení m <sup>3</sup>
Šířka 300 mm, připojení 1½"	05577	1	6,9	0,06
Šířka 600 mm, připojení 2"	05578	1	11,9	0,09

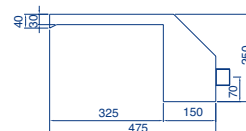

Kód	Ozdobná krytka	Kotvení		Sání		Čerpadlo	Elektrická skříňka		
		Beton	Fólie	Beton	Fólie		Ruční spínání	Pneumatické spínání	
								Beton	Fólie
05577	—	—	—	19987	20091	65558	19988	07669	07868
05578	—	—	—	19987	20091	65565	19989	17154	17155

**Poznámka:** Pneumatické spínání obsahuje pneumatické tlačítko, el. skříňku a průchodku.



**Upozornění:**  
V ceně vodní atrakce není zahrnuto kotvení, čerpadlo, el. skříňka ani sání.



## Vodní atrakce

doporučené příslušenství naleznete v tabulce níže

### Vodní clona RESIDENCIAL

Atrakce je vyrobena z leštěné nerezové oceli AISI-316 (ČSN 17.346). Upevnění k podlaze pomocí šroubů a hmoždinek.

Kód	Standardní balení	Váha kg	Objem balení m <sup>3</sup>		
A-350	12 m <sup>3</sup> /h	52244	1	10	0,12
A-500	18 m <sup>3</sup> /h	52245	1	15	0,24

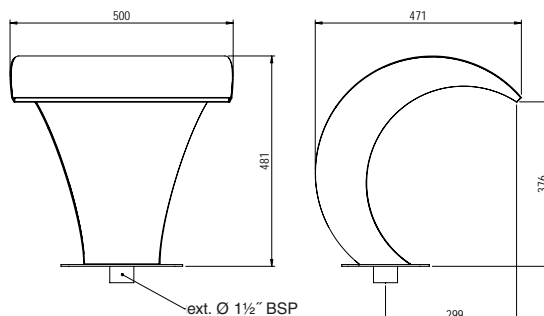

Kód	Sání (beton)	Čerpadlo	Ovládací skříňka	*Volitelné: tlačítko + spínač
52244	00302 x 2	65560	25727	REMP0015 + 04050
52245	00302 x 2	65562	25727	REMP0015 + 04050

\*Volitelné: komponenty pro aktivaci vodopádu z bazénu.

### Chrliče RESIDENCIAL

Atrakce je vyrobena z leštěné nerezové oceli. Upevnění k podlaze pomocí šroubů a hmoždinek.

Kód	Standardní balení	Váha kg	Objem balení m <sup>3</sup>
-----	-------------------	---------	-----------------------------

#### Leštěná nerezová ocel AISI-316 (ČSN 17.346)

vyústění kruhové	5 m <sup>3</sup> /h	52242	1	3	0,120
vyústění ploché	15 m <sup>3</sup> /h	52243	1	5	0,313

#### Leštěná nerezová ocel AISI-304 (ČSN 17.240)

vyústění kruhové	5 m <sup>3</sup> /h	52238	1	—	—
vyústění ploché	15 m <sup>3</sup> /h	52239	1	—	—

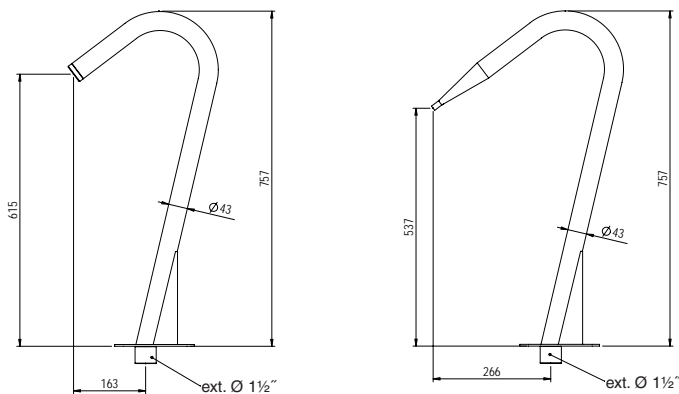

52242

52243

Kód	Sání (beton)	Čerpadlo	Ovládací skříňka	*Volitelné tlačítko + spínač
52242	00302	65557	25726	REMP0015 + 04050
52243	00302 x 2	65560	25727	REMP0015 + 04050
52238	00302	65557	25727	REMP0015 + 04050
52239	00302 x 2	65560	25727	REMP0015 + 04050

\*Volitelné: komponenty pro aktivaci chrliče z bazénu.

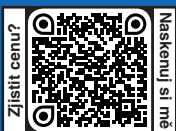

## Vodní atrakce



### Chrlič

Chrlič s výměnitelnými tryskami z leštěné nerezové oceli AISI-316 (ČSN 17.346). V dodávce chrliče nejsou trysky. Trubka chrliče Ø 50 mm. Výška 1,2 m.

Kód	Standardní balení	Váha kg	Objem balení m <sup>3</sup>
19968	1	7,2	0,193

**Upozornění:**  
V ceně vodní atrakce není zahrnuto kotvení, čerpadlo, el. skříňka ani sání.

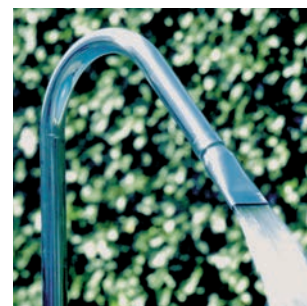

### Výměnné trysky k chrliči 19968

Kód	Standardní balení	Váha kg	Objem balení m <sup>3</sup>
-----	-------------------	---------	-----------------------------



Tryska č. 1

05572	1	0,66	0,003
-------	---	------	-------



Tryska č. 2

05573	1	0,46	0,003
-------	---	------	-------



Tryska č. 3

05574	1	0,56	0,003
-------	---	------	-------



Tryska č. 4

05575	1	0,81	0,003
-------	---	------	-------

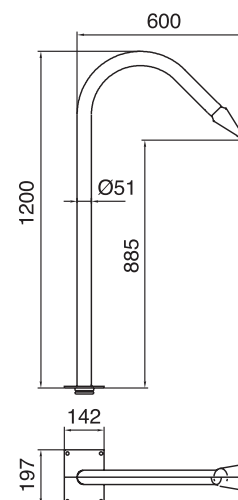

### Vertikální chrlič

Z leštěné nerezové oceli AISI-316 (ČSN 17.346). Trubka Ø 84 mm. Výška 1,5 m.

Kód	Standardní balení	Váha kg	Objem balení m <sup>3</sup>
-----	-------------------	---------	-----------------------------

Jednoduchý

19969	1	10	0,080
-------	---	----	-------

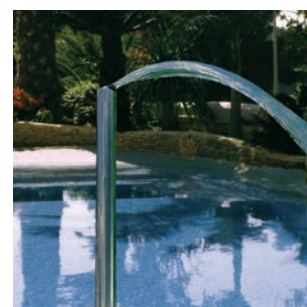
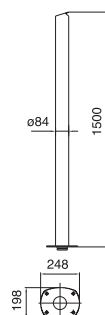



**Upozornění:**  
V ceně vodní atrakce není zahrnuto kotvení, čerpadlo, el. skříňka ani sání.

## Vodní atrakce

doporučené příslušenství naleznete v tabulce níže



### Zvon

Z leštěné nerezové oceli AISI-316 (ČSN 17.346). Trubka Ø 63 mm. Výška 1,2 m.

Jednoduchý

Kód	Standardní balení	Váha kg	Objem balení m <sup>3</sup>
19971	1	9,2	0,274



### Chrlič Luxe

Z leštěné nerezové oceli AISI-316 (ČSN 17.346). Trubka Ø 63 mm. Výška 0,8 m.



Plochý

19970 1 8,2 0,211

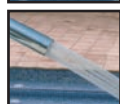

Kruhový

20132 1 9,4 0,209



6 vývodů

20133 1 8,6 0,213

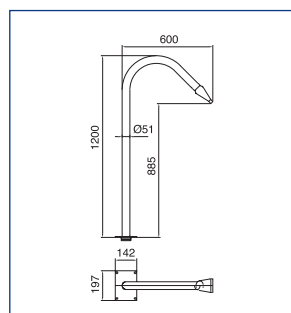

19968

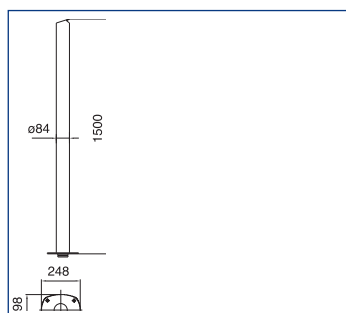

19969

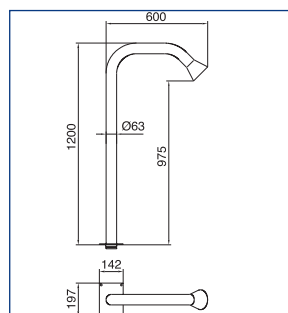

19971

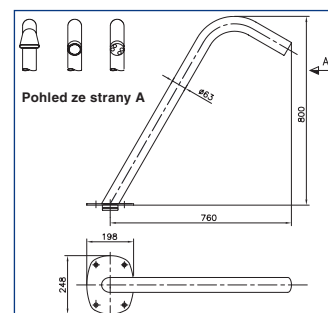

19970-20132-20133

Kód	Ozdobná krytka	Kotvení		Sání		Čerpadlo	Elektrická skříňka		
		Beton	Fólie	Beton	Fólie		Ruční spínání	Pneumatické spínání	
								Beton	Fólie
19968	19976	19983	15833	19987	20091	65558	19988	07669	07868
19969	19978	19983	15833	19987	20091	65558	19988	07669	07868
19970	—	19983	15833	19987	20091	65558	19988	07669	07868
19971	19977	19983	15833	19987	20091	65565	19989	17154	17155
20132	—	19983	15833	19987	20091	65558	19988	07669	07868
20133	—	19983	15833	19987	20091	65558	19988	07669	07868

**Poznámka:** Pneumatické spínání obsahuje pneumatické tlačítko, el. skříňku a průchodku.



# Osvětlení, protiproudy a vodní atrakce

## Vodní atrakce



### Hřběk Ø 285

Z leštěné nerezové oceli AISI-316 (ČSN 17.346), sloupek Ø 129 mm, výška 2,3 m.

doporučené příslušenství naleznete v tabulce níže

**Upozornění:**  
V ceně vodní atrakce není zahrnuto kotvení, čerpadlo, el. skříňka ani sání.

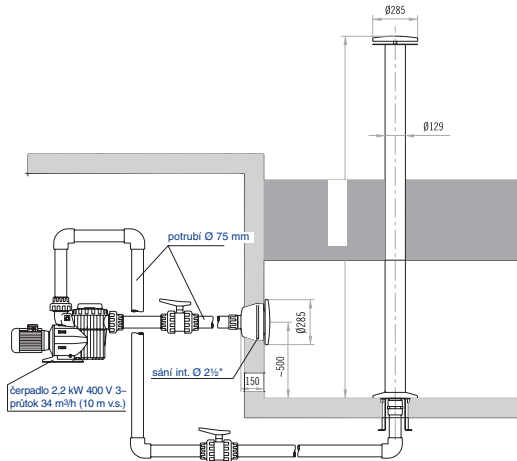
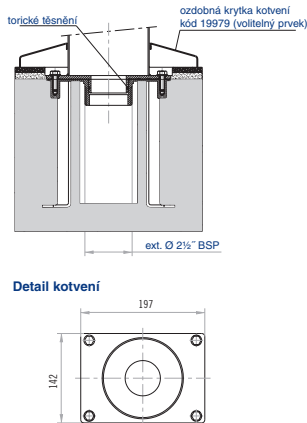

Kód	Standardní balení	Váha kg	Objem balení m <sup>3</sup>
19966	1	24,8	0,273

Kód	Ozdobná krytka	Kotvení		Sání		Čerpadlo	Elektrická skříňka		
		Beton	Fólie	Beton	Fólie		Ruční spínání	Pneumatické spínání	
								Beton	Fólie
19966	19979	19983	15833	19987	20091	65570	19990	07537	07867

**Poznámka:** Pneumatické spínání obsahuje pneumatické tlačítko, el. skříňku a průchodku.



### Deštníky

Z leštěné nerezové oceli AISI-316 (ČSN 17.346), deštník z červeného polyesterového sklolaminátu.

Uvedené rozměry v mm.

- Deštník, Ø 1100
- Deštník, Ø 1500
- Deštník, Ø 2000
- Deštník, Ø 2500
- Sloupek Ø 129
- Sloupek Ø 254

Kód	Standardní balení	Váha kg	Objem balení m <sup>3</sup>
22750	1	30,0	0,450
22751	1	85,0	1,900
22752	1	110,0	2,400
22753	1	130,0	3,500
22754	1	23,4	0,274
22755	1	55,8	0,507

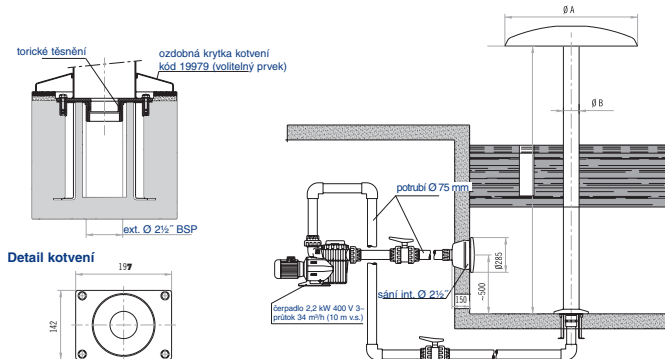

Deštník Ø (mm)	Kód deštníku	Kód sloupku	Ozdobná krytka	Kotvení		Sání		Čerpadlo	Elektrická skříňka		
				Beton	Fólie	Beton	Fólie		Ruční spínání	Pneumatické spínání	
										Beton	Fólie
1100	22750	22754	19979	19983	15833	19987	20091	65570	19990	07537	07867
1500	22751	22755	19980	19984	19986	19987	20091	25493	19991	—	—
2000	22752	22755	19980	19984	19986	19987	20091	25493	19991	—	—
2500	22753	22755	19980	19984	19986	19987	20091	25494	19992	—	—

**Poznámka:** Pneumatické spínání obsahuje pneumatické tlačítko, el. skříňku a průchodku.



**Upozornění:**  
V ceně vodní atrakce není zahrnuto kotvení, čerpadlo, el. skříňka ani sání.

## Vodní atrakce

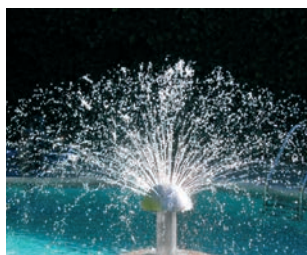

### Vodní hříbek Ø 250 mm

Vyroběn z nerezové oceli AISI-316 (ČSN 17.346). Může být nainstalován do betonového nebo i prefabrikovaného bazénu (sklolaminátového, plastového, akrylátového). Sloupek Ø 104 mm. Výška 385 mm.

Kód	Standardní balení	Váha kg	Objem balení m <sup>3</sup>
-----	-------------------	---------	-----------------------------

nerez s matovou povrchovou úpravou

**34378**      1      5,4      0,34

Rozměry (mm)						Kód	Kotvení		Sání		Čerpadlo	Elektrická skříňka		
Ø D hříbku	A	B	Ø C	E	F		Beton	Fólie	Beton	Fólie		Ruční spínání	Beton	Fólie
250	385	270	104	5000	1500	<b>34378</b>	19983	15833	19987	20091	65558	19988	07669	07868

**Poznámka:** Pneumatické spínání obsahuje pneumatické tlačítko, el. skříňku a průchodku.

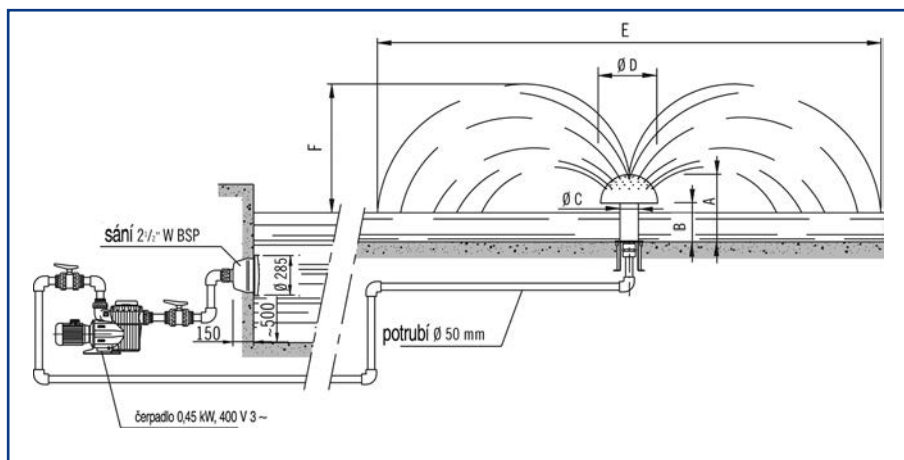



## Vodní atrakce

**Upozornění:**  
V ceně vodní atrakce není zahrnuto kotvení, čerpadlo, el. skříňka ani sání.

### Vodní atrakce PLUVIUM

Chříč a clona PLUVIUM se vyznačují zajímavým a elegantním designem, aniž by se ztrácela jejich funkčnost. Je použita kvalitní matová nerezová ocel dle ČSN 17.346 a jihoamerické dekorativní tvrdé dřevo IPE zaručující dlouhou životnost obou atrakcí.

Chříč je určen k intenzivní, ale citlivé relaxační masáži krční a zádové oblasti.

Clona poskytuje jemnou a uklidňující masáž krku a zad vyvolanou proudem vody.



	Kód	Standardní balení	Váha kg	Objem balení m <sup>3</sup>
Chříč Pluvium bez kotvení	45868	1	10,0	—
Kotvení k chříči Pluvium	45872	1	2,0	—
Clona Pluvium bez kotvení	45869	1	35,0	—
Kotvení ke cloně Pluvium	45873	1	5,0	—

Pluvium chříč

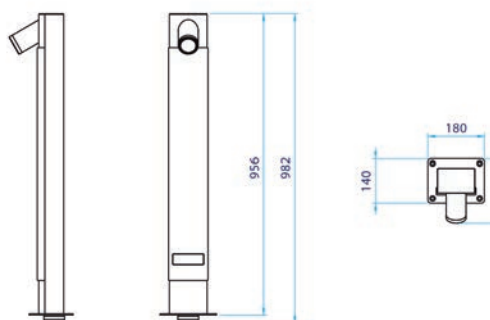

Pluvium clona

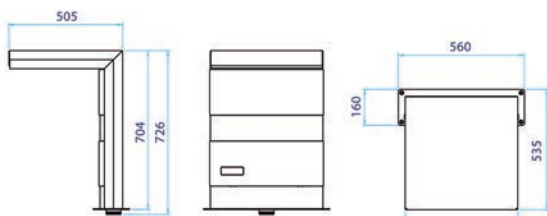



## Vodní atrakce



### Sání k vodním atrakcím

Z nerezové oceli AISI-316 (ČSN 17.346), Ø = 285 mm, k sání vody pro vodní atrakce.

Pro betonové bazény

Kód	Standardní balení	Váha kg	Objem balení m <sup>3</sup>
19987	1	2,9	0,018

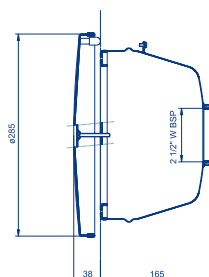

### Sání k vodním atrakcím

Z nerezové oceli AISI-316 (ČSN 17.346), Ø = 285 mm, k sání vody pro vodní atrakce.

Pro prefabrikované a fóliové bazény

Kód	Standardní balení	Váha kg	Objem balení m <sup>3</sup>
20091	1	2,9	0,018



### Kotvení vodních atrakcí pro betonové bazény

Vyrobeno z nerezové oceli AISI-316 (ČSN 17.346), včetně šroubů, podložek a uzemnění, spodní připojení závitem 2 1/2\".

Kotvení obdélníkové  
Kotvení Ø 254 mm  
Kotvení šířka 600 mm  
Kotvení šířka 1000 mm

Kód	Standardní balení	Váha kg	Objem balení m <sup>3</sup>
19983	1	2,1	0,012
19984	1	9,8	0,113
19985	1	6,4	0,039
20135	1	10,8	0,076



### Kotvení pro fóliové a prefabrikované bazény

Kotvení a příruba z nerezové oceli AISI-316 (ČSN 17.346), včetně příruby, 3 plastových těsnění, uzemnění, spodní připojení vnějším závitem 2 1/2\".

Kotvení obdélníkové  
Kotvení Ø 254 mm

Kód	Standardní balení	Váha kg	Objem balení m <sup>3</sup>
15833	1	2,5	0,007
19986	1	11,0	0,400

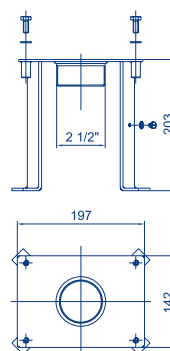

19986



## Vodní atrakce



### Ozdobná krytka kotvení

Z leštěné nerezové oceli AISI-316 (ČSN 17.346).

Ø 51 mm

Kód	Standardní balení	Váha kg	Objem balení m <sup>3</sup>
19976	1	1,0	0,008



### Ozdobná krytka kotvení

Z leštěné nerezové oceli AISI-316 (ČSN 17.346).

Ø 63 mm

Kód	Standardní balení	Váha kg	Objem balení m <sup>3</sup>
19977	1	1,0	0,008

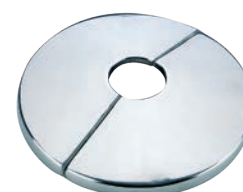

### Ozdobná krytka kotvení

Z leštěné nerezové oceli AISI-316 (ČSN 17.346).

Ø 84 mm

Kód	Standardní balení	Váha kg	Objem balení m <sup>3</sup>
19978	1	0,9	0,006



### Ozdobná krytka kotvení

Z leštěné nerezové oceli AISI-316 (ČSN 17.346).

Ø 129 mm

Kód	Standardní balení	Váha kg	Objem balení m <sup>3</sup>
19979	1	0,9	0,005



### Ozdobná krytka kotvení

Z leštěné nerezové oceli AISI-316 (ČSN 17.346).

Ø 254 mm

Kód	Standardní balení	Váha kg	Objem balení m <sup>3</sup>
19980	1	0,9	0,006





## Vodní atrakce

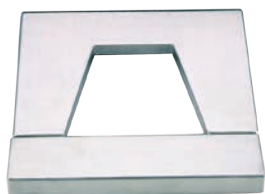

### Ozdobná krytka kotvení

Z nerezové oceli AISI-316 (ČSN 17.346).

Ke cloně 600 mm, matová

Kód	Standardní balení	Váha kg	Objem balení m <sup>3</sup>
19981	1	1,22	0,008



### Ozdobná krytka kotvení

Z nerezové oceli AISI-316 (ČSN 17.346).

Ke cloně 600 mm, bíle natřena

Kód	Standardní balení	Váha kg	Objem balení m <sup>3</sup>
19982	1	1,28	0,008



### Elektrická skříňka - ruční

0,45 kW, 400 V, 3f  
1,10 kW, 400 V, 3f  
2,20 kW, 400 V, 3f  
2,65 kW, 400 V, 3f  
3,30 kW, 400 V, 3f

Kód	Standardní balení	Váha kg	Objem balení m <sup>3</sup>
19988	1	0,7	0,005
19989	1	0,7	0,005
19990	1	0,7	0,005
19991	1	0,7	0,005
19992	1	0,7	0,005



### Pneumatické spínání vodních atrakcí z bazénu

Určeno k instalaci a spuštění atrakcí z bazénu, obsahuje pneumatický spínač, elektrickou skříňku, průchodku a vzduchovou hadičku.

#### Pro betonový bazén

2,20 kW, 400 V, 3f  
0,45 kW, 400 V, 3f  
1,10 kW, 400 V, 3f

Kód	Standardní balení	Váha kg	Objem balení m <sup>3</sup>
07537	1	3,10	0,02
07669	1	3,10	0,02
17154	1	1,35	0,02

#### Pro fóliový či prefabrikovaný bazén

2,20 kW, 400 V, 3f  
0,45 kW, 400 V, 3f  
1,10 kW, 400 V, 3f

07867	1	3,10	0,02
07868	1	3,20	0,02
17155	1	0,60	0,02



## Protiproudá zařízení



## Protiproudá zařízení

### Montáž protiproudého zařízení s čerpadlem s horizontálním sáním i výtlakem

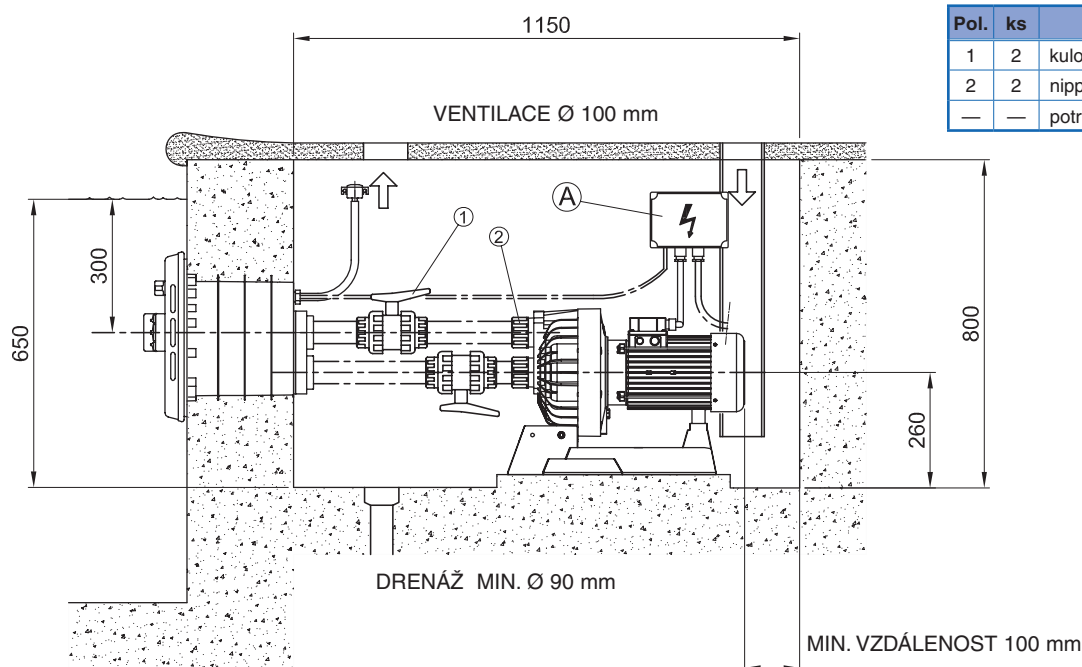

Pol.	ks	Popis
1	2	kulový kohout PVC
2	2	nippel PVC 63 mm x 2" ext. závit
—	—	potrubí Ø 63 mm PN-6

**(A) ELEKTRICKÁ SKŘÍŇKA**  
musí být umístěna v suchém prostředí

Min. rozměry instalační šachty: 1150 x 800 x 700 mm

### Montáž protiproudého zařízení s čerpadlem s horizontálním sáním a vertikálním výtlakem

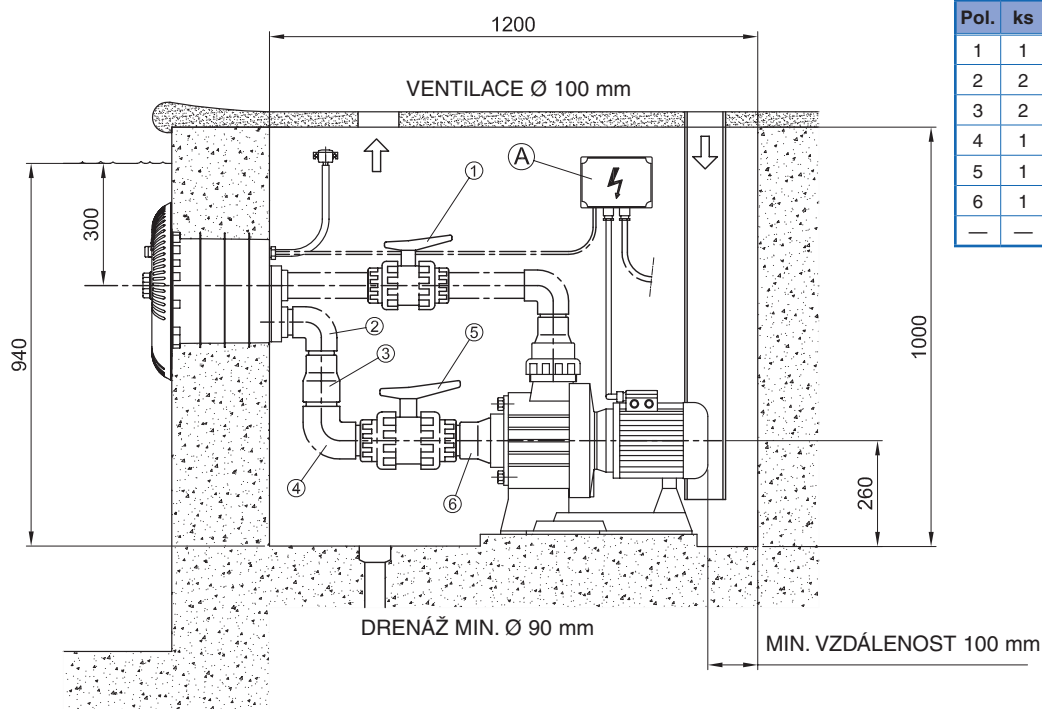

Pol.	ks	Popis
1	1	kulový kohout PVC
2	2	koleno PVC 90°
3	2	redukce dlouhá
4	1	koleno PVC 90°
5	1	kulový kohout PVC
6	1	redukce dlouhá
—	—	potrubí PVC

**(A) ELEKTRICKÁ SKŘÍŇKA**  
musí být umístěna v suchém prostředí

Min. rozměry instalační šachty: 1200 x 1000 x 700 mm



## Protiproudá zařízení



### Kompletní protiproudé zařízení 66 m<sup>3</sup>/h

Obsahuje: trysku, čerpadlo, ovládací skříňku, přísávání vzduchu Venturi, pneumatické tlačítko, tvarovky a 2 kohouty s příslušenstvím. Tělo čerpadla z PP a skelného vlákna, el. krytí IP-54, příkon P1 = 2,46 kW (2,80 kW 1f.), P2 = 2,20 kW, Q = 66 m<sup>3</sup>/h, připojení na sání i výtlačku lemovým kroužkem D 75 mm s těsněním a převlečnou matkou.



**NEJLEPŠÍ  
CENA**

Pro fóliový a betonový bazén:  
s třífázovým čerpadlem  
s jednofázovým čerpadlem

Kód	Standardní balení	Váha kg	Objem balení m <sup>3</sup>	
NEWBCC-1	1	33	—	
NEWBCC-2	1	33	—	

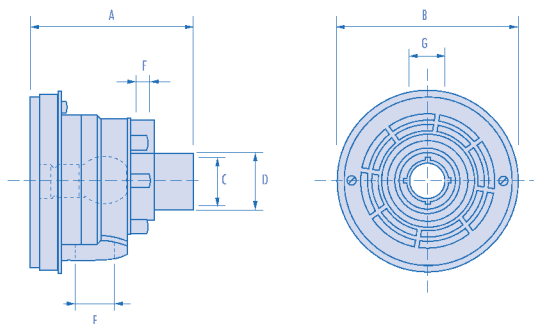

A	B	C	D	E	F	G
173	220	50	63	2"	3/4"	40

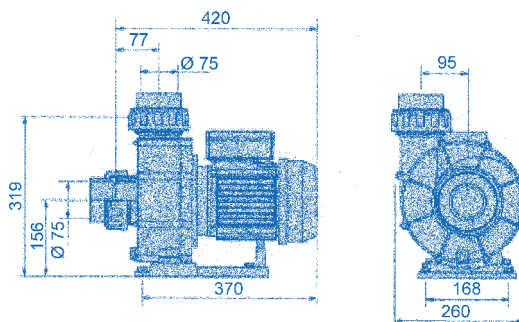

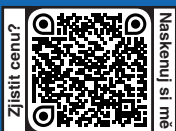

## Protiproudá zařízení

### Kompletní protiproudé zařízení MARLIN XS

Vhodné do bazénů s malým poloměrem zakřivení stěn. Obsahuje: trysku Ø 40 mm s čelním krytem včetně plastové krabice a příruby s těsněními pro montáž ve fóliovém nebo prefabrikovaném bazénu (kód 45618), ovládací skříňku (kód NCC6 nebo NCC10) a čerpadlo (kód dle výběru).



Kód	Standardní balení	Váha kg	Objem balení m <sup>3</sup>
-----	-------------------	---------	-----------------------------







s čerpadlem ASTRAL (kód 11504, 11509 nebo 08005-0890):

průtok <b>68 m<sup>3</sup>/h</b> P1 / P2: 3,3 / 2,6 kW (3x400V~)	<b>45618PROFI68</b>	1	—	—	
průtok <b>88 m<sup>3</sup>/h</b> P1 / P2: 3,85 / 3,3 kW (3x400V~)	<b>45618PROFI88</b>	1	—	—	
průtok <b>100 m<sup>3</sup>/h</b> P1 / P2: 4,83 / 4,1 kW (3x400V~)	<b>45618PROFI100</b>	1	—	—	

s čerpadlem NEWBCC (kód NEWBCC300T-M, NEWBCC400T-M nebo NEWBCC550T-M):

průtok <b>66 m<sup>3</sup>/h</b> P1 / P2: 3,3 / 2,6 kW (3x400V~)	<b>45618ECO65</b>	1	—	—	
průtok <b>74 m<sup>3</sup>/h</b> P1 / P2: 3,85 / 3,3 kW (3x400V~)	<b>45618ECO78</b>	1	—	—	
průtok <b>84 m<sup>3</sup>/h</b> P1 / P2: 4,83 / 4,1 kW (3x400V~)	<b>45618ECO92</b>	1	—	—	

**Přípojovací sady** (2 kohouty, potřebné tvarovky, bez potrubí):

k 45618PROFI68 (D 63)	<b>32000P63</b>	1	—	—	
k 45618PROFI88 (D 75)	<b>32000P75</b>	1	—	—	
k 45618PROFI100 (D 75)	<b>32000P75</b>	1	—	—	
k 45618ECO65 (D 63)	<b>32000E63</b>	1	—	—	
k 45618ECO65 (D 75)	<b>32000E75</b>	1	—	—	
k 45618ECO78 (D 75)	<b>32000E75</b>	1	—	—	
k 45618ECO92 (D 75)	<b>32000E75</b>	1	—	—	

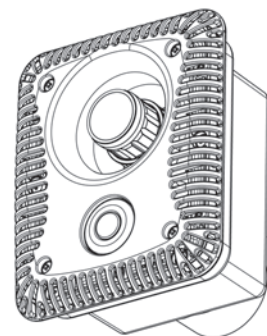

Dodává se včetně stěnových těsnění, montážních šroubů a hadičky pro pneumatické spínání čerpadla.

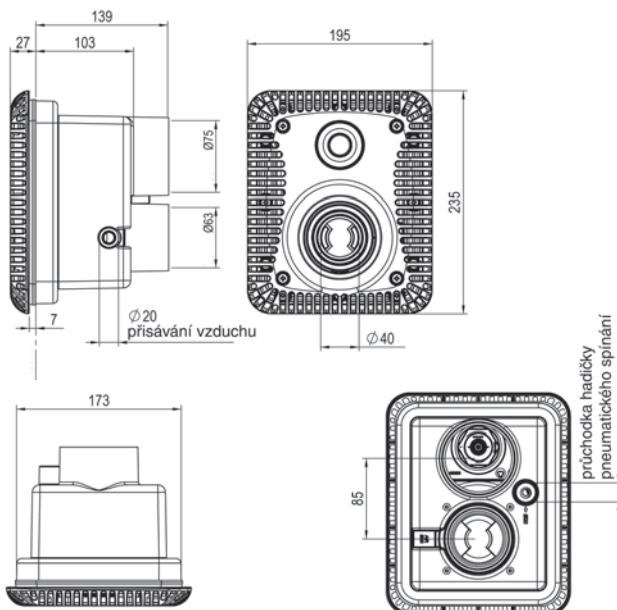



## Protiproudá zařízení



### Kompletní protiproudé zařízení Basic NL NEREZ

Obsahuje: trysku Ø 45 mm s čelním krytem z nerez oceli AISI-316 (kód 65489), plastovou instalační krabici (kód 11502), ovládací skříňku (kód NCC6 nebo NCC10), přírubu s těsněními pro montáž ve fóliovém nebo prefabrikovaném bazénu (kód 11503) a čerpadlo (kód dle výběru).



Kód	Standardní balení	Váha kg	Objem balení m <sup>3</sup>
-----	-------------------	---------	-----------------------------

s čerpadlem ASTRAL (kód 11504, 11509 nebo 08005-0890):

průtok <b>68 m<sup>3</sup>/h</b> P1 / P2: 3,3 / 2,6 kW (3x400V~)	<b>65489PROFI68</b>	1	—	—
průtok <b>88 m<sup>3</sup>/h</b> P1 / P2: 3,85 / 3,3 kW (3x400V~)	<b>65489PROFI88</b>	1	—	—
průtok <b>100 m<sup>3</sup>/h</b> P1 / P2: 4,83 / 4,1 kW (3x400V~)	<b>65489PROFI100</b>	1	—	—

s čerpadlem NEWBCC (kód NEWBCC300T-M, NEWBCC400T-M nebo NEWBCC550T-M):

průtok <b>66 m<sup>3</sup>/h</b> P1 / P2: 3,3 / 2,6 kW (3x400V~)	<b>65489ECO65</b>	1	—	—
průtok <b>74 m<sup>3</sup>/h</b> P1 / P2: 3,85 / 3,3 kW (3x400V~)	<b>65489ECO78</b>	1	—	—
průtok <b>84 m<sup>3</sup>/h</b> P1 / P2: 4,83 / 4,1 kW (3x400V~)	<b>65489ECO92</b>	1	—	—

**Přípojovací sady** (2 kohouty, potřebné tvarovky, bez potrubí):

k 65489PROFI68 (D 63)	<b>31500P63</b>	1	—	—	
k 65489PROFI88 (D 75)	<b>31500P75</b>	1	—	—	
k 65489PROFI100 (D 75)	<b>31500P75</b>	1	—	—	
k 65489ECO65 (D 63)	<b>31500E63</b>	1	—	—	
k 65489ECO65 (D 75)	<b>31500E75</b>	1	—	—	
k 65489ECO78 (D 75)	<b>31500E75</b>	1	—	—	
k 65489ECO92 (D 75)	<b>31500E75</b>	1	—	—	



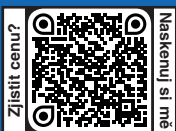

## Protiproudá zařízení



### Kompletní protiproudé zařízení NEREZ

Obsahuje: trysku Ø 45 mm s čelním krytem z nerez oceli AISI-316 (kód 11014), plastovou instalační krabici (kód 11502), ovládací skříňku (kód NCC6 nebo NCC10), přírubu s těsněními pro montáž ve fóliovém nebo prefabrikovaném bazénu (kód 11503) a čerpadlo (kód dle výběru).



Kód	Standardní balení	Váha kg	Objem balení m <sup>3</sup>
-----	-------------------	---------	-----------------------------

s čerpadlem ASTRAL (kód 11504, 11509 nebo 08005-0890):

průtok <b>68 m<sup>3</sup>/h</b> P1 / P2: 3,3 / 2,6 kW (3x400V~)	<b>11014PROFI68</b>	1	—	—	
průtok <b>88 m<sup>3</sup>/h</b> P1 / P2: 3,85 / 3,3 kW (3x400V~)	<b>11014PROFI88</b>	1	—	—	
průtok <b>100 m<sup>3</sup>/h</b> P1 / P2: 4,83 / 4,1 kW (3x400V~)	<b>11014PROFI100</b>	1	—	—	



**Přípojovací sady** (2 kohouty, potřebné tvarovky, bez potrubí):

k 11014PROFI68 (D 63)	<b>31500P63</b>	1	—	—	
k 11014PROFI88 (D 75)	<b>31500P75</b>	1	—	—	
k 11014PROFI100 (D 75)	<b>31500P75</b>	1	—	—	

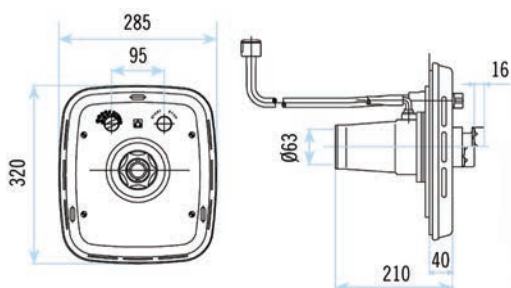



## Protiproudá zařízení



### Kompletní protiproudé zařízení SPRINT



Obsahuje: trysku Ø 45 mm s čelním krytem (kód 11013), plastovou instalační krabici (kód 11502), ovládací skříňku (kód NCC6 nebo NCC10), přírubu s těsněními pro montáž ve fóliovém nebo prefabrikovaném bazénu (kód 11503) a čerpadlo (kód dle výběru).



Kód	Standardní balení	Váha kg	Objem balení m <sup>3</sup>
-----	-------------------	---------	-----------------------------

s čerpadlem ASTRAL (kód 11504, 11509 nebo 08005-0890):

průtok <b>68 m<sup>3</sup>/h</b> P1 / P2: 3,3 / 2,6 kW (3x400V~)	<b>31522PROFI68</b>	1	—	—	
průtok <b>88 m<sup>3</sup>/h</b> P1 / P2: 3,85 / 3,3 kW (3x400V~)	<b>31522PROFI88</b>	1	—	—	
průtok <b>100 m<sup>3</sup>/h</b> P1 / P2: 4,83 / 4,1 kW (3x400V~)	<b>31522PROFI100</b>	1	—	—	

s čerpadlem NEWBCC (kód NEWBCC300T-M, NEWBCC400T-M nebo NEWBCC550T-M):

průtok <b>66 m<sup>3</sup>/h</b> P1 / P2: 3,3 / 2,6 kW (3x400V~)	<b>31522ECO65</b>	1	—	—	
průtok <b>74 m<sup>3</sup>/h</b> P1 / P2: 3,85 / 3,3 kW (3x400V~)	<b>31522ECO78</b>	1	—	—	
průtok <b>84 m<sup>3</sup>/h</b> P1 / P2: 4,83 / 4,1 kW (3x400V~)	<b>31522ECO92</b>	1	—	—	

**Připojovací sady** (2 kohouty, potřebné tvarovky, bez potrubí):

k 65489PROFI68 (D 63)	<b>31500P63</b>	1	—	—	
k 65489PROFI88 (D 75)	<b>31500P75</b>	1	—	—	
k 65489PROFI100 (D 75)	<b>31500P75</b>	1	—	—	
k 65489ECO65 (D 63)	<b>31500E63</b>	1	—	—	
k 65489ECO65 (D 75)	<b>31500E75</b>	1	—	—	
k 65489ECO78 (D 75)	<b>31500E75</b>	1	—	—	
k 65489ECO92 (D 75)	<b>31500E75</b>	1	—	—	

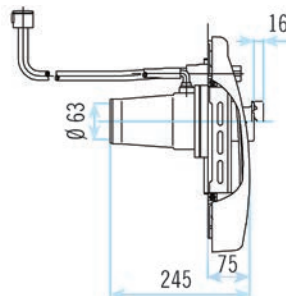
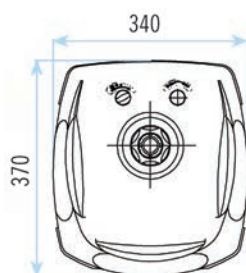



## Protiproudá zařízení





### Kompletní protiproudé zařízení MARLIN

Obsahuje: trysku Ø 45 mm s čelním krytem (kód 35659), plastovou instalační krabici (kód 11502), ovládací skříňku (kód NCC6 nebo NCC10), přírubu s těsněními pro montáž ve fóliovém nebo prefabrikovaném bazénu (kód 11503) a čerpadlo (kód dle výběru). Rozměry krytu trysky 430 x 375 x 55 mm.

Kód	Standardní balení	Váha kg	Objem balení m <sup>3</sup>
-----	-------------------	---------	-----------------------------







s čerpadlem ASTRAL (kód 11504, 11509 nebo 08005-0890):

průtok <b>68 m<sup>3</sup>/h</b> P1 / P2: 3,3 / 2,6 kW (3x400V~)	<b>31523PROFI68</b>	1	—	
průtok <b>88 m<sup>3</sup>/h</b> P1 / P2: 3,85 / 3,3 kW (3x400V~)	<b>31523PROFI88</b>	1	—	
průtok <b>100 m<sup>3</sup>/h</b> P1 / P2: 4,83 / 4,1 kW (3x400V~)	<b>31523PROFI100</b>	1	—	

s čerpadlem NEWBCC (kód NEWBCC300T-M, NEWBCC400T-M nebo NEWBCC550T-M):

průtok <b>66 m<sup>3</sup>/h</b> P1 / P2: 3,3 / 2,6 kW (3x400V~)	<b>31523ECO65</b>	1	—	
průtok <b>74 m<sup>3</sup>/h</b> P1 / P2: 3,85 / 3,3 kW (3x400V~)	<b>31523ECO78</b>	1	—	
průtok <b>84 m<sup>3</sup>/h</b> P1 / P2: 4,83 / 4,1 kW (3x400V~)	<b>31523ECO92</b>	1	—	

**Přípojovací sady** (2 kohouty, potřebné tvarovky, bez potrubí):

k 65489PROFI68 (D 63)	<b>31500P63</b>	1	—	
k 65489PROFI88 (D 75)	<b>31500P75</b>	1	—	
k 65489PROFI100 (D 75)	<b>31500P75</b>	1	—	
k 65489ECO65 (D 63)	<b>31500E63</b>	1	—	
k 65489ECO65 (D 75)	<b>31500E75</b>	1	—	
k 65489ECO78 (D 75)	<b>31500E75</b>	1	—	
k 65489ECO92 (D 75)	<b>31500E75</b>	1	—	





## Protiproudá zařízení

### Kompletní protiproudé zařízení OVAL



Obsahuje: trysku Ø 40 mm s čelním ozdobným krytem včetně plastové krabice, příruby s těsněními pro montáž ve fóliovém nebo prefabrikovaném bazénu (kód A-035), ovládací skříňku (kód NCC6 nebo NCC10) a čerpadlo (kód dle výběru).



**NEJLEPŠÍ  
CENA**

Kód	Standardní balení	Váha kg	Objem balení m <sup>3</sup>
-----	-------------------	---------	-----------------------------

s čerpadlem ASTRAL (kód 11504, 11509 nebo 08005-0890):

průtok <b>68 m<sup>3</sup>/h</b> P1 / P2: 3,3 / 2,6 kW (3x400V~)	<b>31521PROFI68</b>	1	—	—	
průtok <b>88 m<sup>3</sup>/h</b> P1 / P2: 3,85 / 3,3 kW (3x400V~)	<b>31521PROFI88</b>	1	—	—	
průtok <b>100 m<sup>3</sup>/h</b> P1 / P2: 4,83 / 4,1 kW (3x400V~)	<b>31521PROFI100</b>	1	—	—	

s čerpadlem NEWBCC (kód NEWBCC300T-M, NEWBCC400T-M nebo NEWBCC550T-M):

průtok <b>66 m<sup>3</sup>/h</b> P1 / P2: 3,3 / 2,6 kW (3x400V~)	<b>31521ECO65</b>	1	—	—	
průtok <b>74 m<sup>3</sup>/h</b> P1 / P2: 3,85 / 3,3 kW (3x400V~)	<b>31521ECO78</b>	1	—	—	
průtok <b>84 m<sup>3</sup>/h</b> P1 / P2: 4,83 / 4,1 kW (3x400V~)	<b>31521ECO92</b>	1	—	—	

**Přípojovací sady** (2 kohouty, potřebné tvarovky, bez potrubí):

k 65489PROFI68 (D 63)	<b>31000P63</b>	1	—	—	
k 65489PROFI88 (D 75)	<b>31000P75</b>	1	—	—	
k 65489PROFI100 (D 75 a D 90)	<b>31000P90</b>	1	—	—	
k 65489ECO65 (D 63)	<b>31000E63</b>	1	—	—	
k 65489ECO65 (D 75)	<b>31000E75</b>	1	—	—	
k 65489ECO78 (D 75)	<b>31000E75</b>	1	—	—	
k 65489ECO92 (D 75)	<b>31000E75</b>	1	—	—	

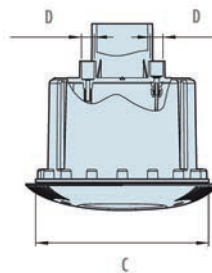
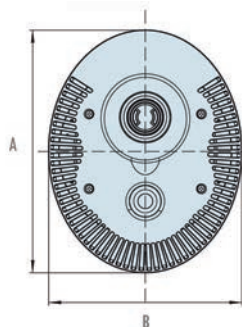

A	390 mm
B	310 mm
C	Ø 278 mm
D	Ø 20,5 mm

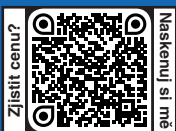

## Protiproudá zařízení



### Protiproudé zařízení Basic N.D

Obsahuje: instalační krabici s tryskou s ozdobným čelním krytem z leštěné nerezové oceli AISI-316 (ČSN 17.346), piezoelektrickým podsvíceným tlačítkem on/off z AISI-316, 2x sání s ochrannou mřížkou z AISI-316 o rozměru 35 x 30 cm a čerpadlo o výkonu 4,1 kW včetně ovládací skříňky.

	Kód	Standardní balení	Váha kg	Objem balení m <sup>3</sup>
Pro betonový bazén	65498	1	—	—
Pro fóliový bazén	66044	1	—	—



sání do betonu



sání do fólie



ovládací skříňka



### Protiproudé zařízení Advance N.D s regulací průtoku

Obsahuje: instalační krabici s tryskou s ozdobným čelním krytem z leštěné nerezové oceli AISI-316 (ČSN 17.346), piezoelektrickými podsvícenými tlačítky z AISI-316 on/off, plus a minus, 2x sání s ochrannou mřížkou z AISI-316 o rozměru 35 x 30 cm a čerpadlo o výkonu 4,1 kW včetně ovládací skříňky. Součástí protiproudého zařízení Advance N.D je i frekvenční měnič umožňující regulaci průtoku od 23 m<sup>3</sup>/h do 50 m<sup>3</sup>/h.

	Kód	Standardní balení	Váha kg	Objem balení m <sup>3</sup>
Pro betonový bazén	65497	1	—	—
Pro fóliový bazén	66043	1	—	—



sání do betonu



sání do fólie



ovládací skříňka



frekvenční měnič



## Protiproudá zařízení - možné kombinace komponentů

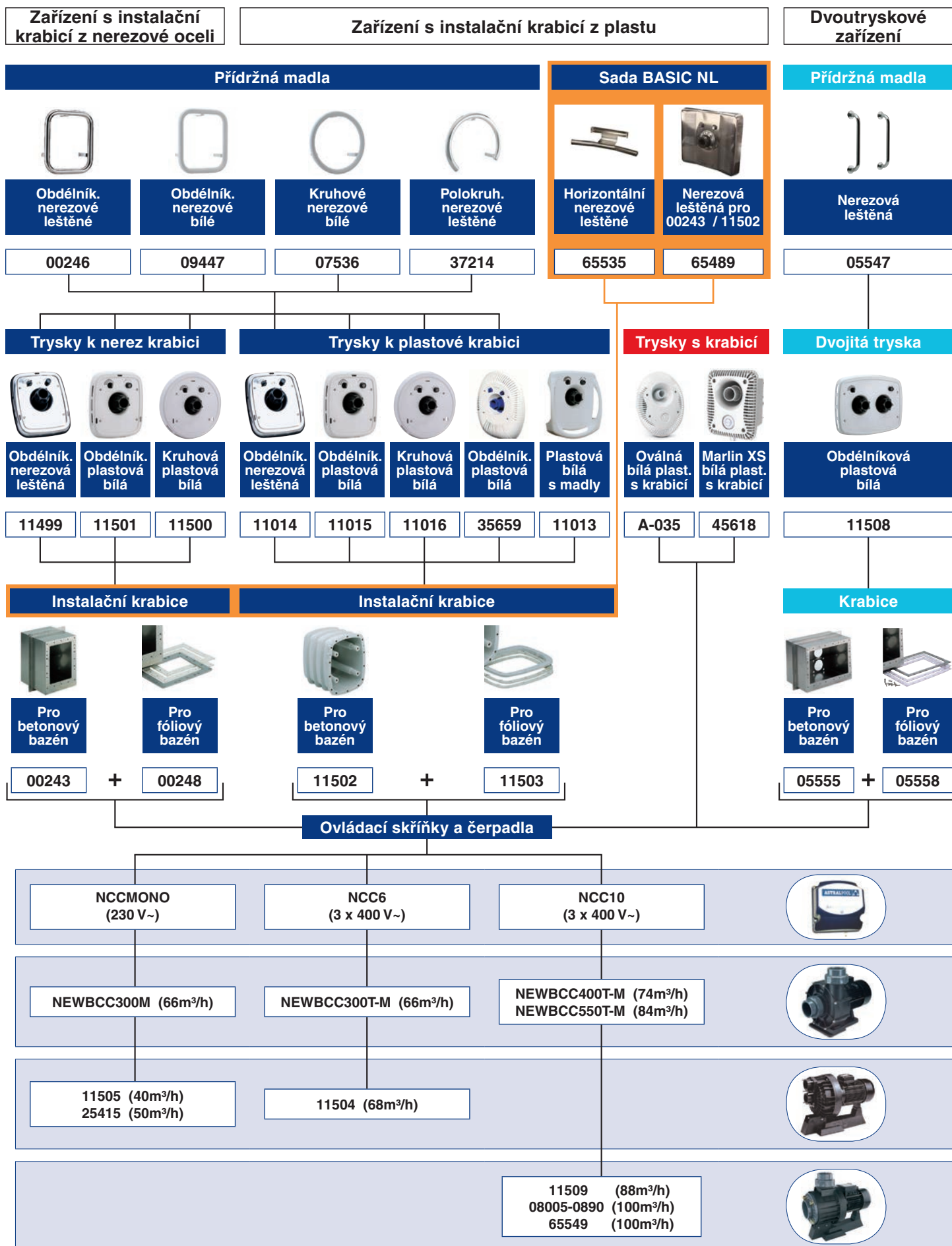

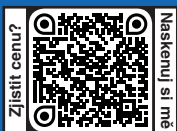

## Protiproudá zařízení



### Dvojitá tryska s obdélníkovým čelním krytem z bílého plastu

Obsahuje: ozdobný čelní kryt z bílého plastu, trysku s upevňovacími prvky, pneumatické tlačítko a ovladač přísávání vzduchu. Kombinace plastu a nerezové oceli AISI-316 (ČSN 17.346). Vnější rozměry: 345 x 445 x 200 mm.

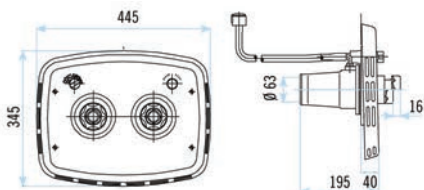

Kód	Standardní balení	Váha kg	Objem balení m <sup>3</sup>
11508	1	7,0	0,065



### Přídržná madla ke dvojitě trysce

Z nerezové oceli AISI-316 (ČSN 17.346), 1 pár. Vnější rozměry: Ø 28 x 428 x 100 mm

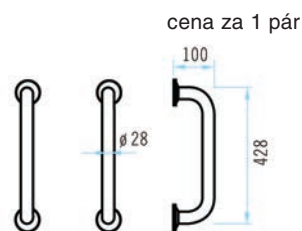

cena za 1 pár

Kód	Standardní balení	Váha kg	Objem balení m <sup>3</sup>
05557	1	1,9	0,01



### Instalační krabice protiproudu ke dvojitě trysce

Z nerezové oceli AISI-316 (ČSN 17.346), přímo lze použít v betonovém bazénu z vodostavebního betonu, se sadou kód 05558 i v prefabrikovaném nebo fóliovém bazénu, dodávána včetně těsnících zátek a 2 instalačních hadic délky 3 m. Vnější rozměry: 312 x 400 x 240 mm.

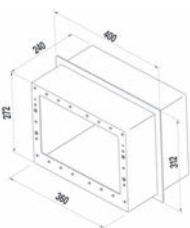

Kód	Standardní balení	Váha kg	Objem balení m <sup>3</sup>
05555	1	11,4	0,06

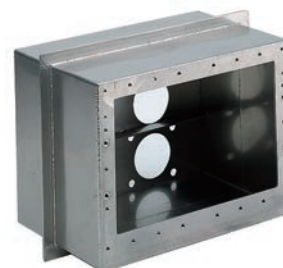

### Sada těsnění pro instalaci v prefabrikovaném nebo fóliovém bazénu

Příruba z nerezové oceli AISI-304 (ČSN 17.240), 2 plastová těsnění a nerezové šrouby, k instalační krabici kód 05555.



Kód	Standardní balení	Váha kg	Objem balení m <sup>3</sup>
05558	1	1,35	0,01

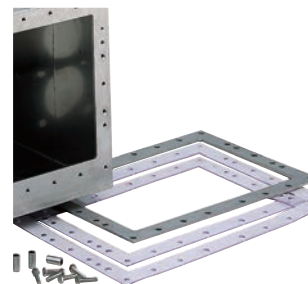

### Masážní hadice

Bajonetové připojení do všech trysek protiproudu, kromě trysky oválné A-035, Marlin XS a 65489. Délka masážní hadice 1,5 m.

Kód	Standardní balení	Váha kg	Objem balení m <sup>3</sup>
00247	1	1,22	0,01





## Protiproudá zařízení



### Tryska Basic NL

Obsahuje: ozdobný čelní kryt z nerezové leštěné oceli AISI-316 (ČSN 17.346), nastavitelnou trysku s upevňovacími prvky, pneumatické tlačítko a ovladač přísávání vzduchu. Možno použít pro instalační krabici z nerezové oceli (00243) nebo z plastu (11502).



Kód	Standardní balení	Váha kg	Objem balení m <sup>3</sup>
65489	1	—	—



### Madlo k trysce Basic NL

Z leštěné nerezové oceli AISI-316 (ČSN 17.346) speciálně určeno k montáži s tryskou kód 65489.



Kód	Standardní balení	Váha kg	Objem balení m <sup>3</sup>
65535	1	—	—



### Tryska s obdélníkovým čelním krytem

Obsahuje: ozdobný čelní kryt z nerezové oceli AISI-316 (ČSN 17.346), trysku s upevňovacími prvky, pneumatické tlačítko a ovladač přísávání vzduchu.



Tryska 11499, 11014

Kód	Standardní balení	Váha kg	Objem balení m <sup>3</sup>
11499	1	4,7	0,039
11014	1	4,1	0,039

#### Ozdobný čelní kryt z leštěné nerezové oceli AISI-316 (ČSN 17.346)

Pro instalační krabici z nerezové oceli (00243)

Pro instalační krabici z plastu (11502)

#### Ozdobný čelní kryt z bílého plastu

Pro instalační krabici z nerezové oceli (00243)

Pro instalační krabici z plastu (11502)



Tryska 11501, 11015

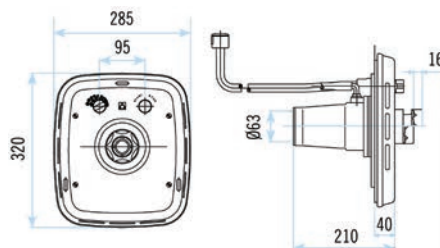

### Tryska s kruhovým čelním krytem z bílého plastu

Obsahuje: ozdobný čelní kryt z bílého plastu, trysku s upevňovacími prvky, pneumatické tlačítko a ovladač přísávání vzduchu. Kombinace plastu a nerezové oceli AISI-316 (ČSN 17.346).



Kód	Standardní balení	Váha kg	Objem balení m <sup>3</sup>
11500	1	5,0	0,045
11016	1	4,4	0,056

Pro instalační krabici z nerezové oceli (00243)

Pro instalační krabici z plastu (11502)

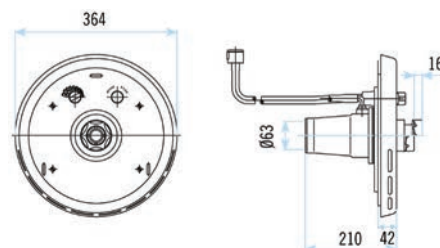

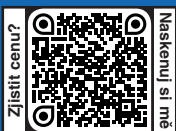

## Protiproudá zařízení



### Tryska s obdélníkovým čelním krytem z bílého plastu s madly

Obsahuje: ozdobný čelní kryt z bílého plastu, trysku s upevňovacími prvky, pneumatické tlačítko a ovladač přísávání vzduchu.

Kód	Standardní balení	Váha kg	Objem balení m <sup>3</sup>
-----	-------------------	---------	-----------------------------

Pro instalační krabici z plastu (11502) **11013** 1 4,2 0,039 🏠

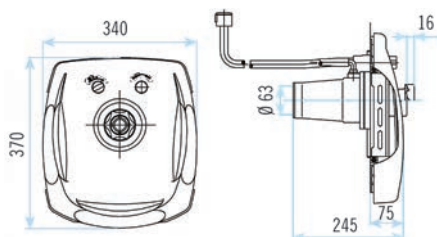

### Tryska MARLIN z bílého plastu

Obsahuje: ozdobný čelní kryt z bílého plastu, modrou trysku s regulací směru proudění, pneumatické tlačítko a ovladač přísávání vzduchu. Rozměry krytu trysky 430 x 375 x 55 mm.

Kód	Standardní balení	Váha kg	Objem balení m <sup>3</sup>
-----	-------------------	---------	-----------------------------

Pro instalační krabici z plastu (11502) **35659** 1 5,0 0,039 🏠



### Tryska s oválným čelním krytem z bílého plastu s instalační krabicí

Obsahuje: ozdobný čelní kryt z bílého plastu, trysku v krabici s upevňovacími prvky, pneumatické tlačítko a ovladač přísávání vzduchu i regulaci proudu vody přímo ve trysce.

Kód	Standardní balení	Váha kg	Objem balení m <sup>3</sup>
-----	-------------------	---------	-----------------------------

Pro fóliový a prefabrikovaný bazén (plastový, sklolaminátový, akrylátový) **A-035** 1 5,0 0,039 🏠

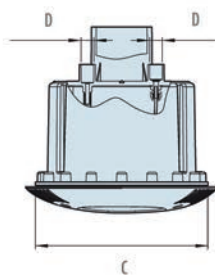
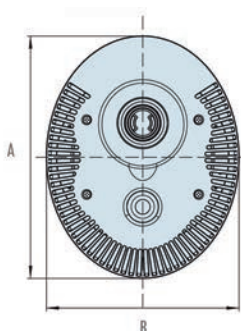

A	390 mm
B	310 mm
C	Ø 278 mm
D	Ø 20,5 mm





## Protiproudá zařízení

### Obdélníkové madlo z nerezové oceli AISI-316 (ČSN 17.346) bílé

Speciálně určeno k montáži s tryskami kód 11015 a 11501, i když je možno jej instalovat se všemi typy trysek kromě trysky kód 11013, oválné trysky A-035, trysky Marlin XS a 65489.

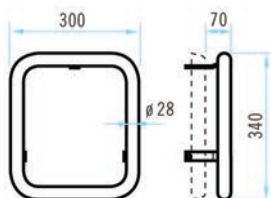

Kód	Standardní balení	Váha kg	Objem balení m <sup>3</sup>
09447	1	1,4	0,013

### Obdélníkové madlo z nerezové oceli AISI-316 (ČSN 17.346) leštěné

Speciálně určeno k montáži s tryskami kód 11014 a 11499, i když je možno jej instalovat se všemi typy trysek kromě trysky kód 11013, oválné trysky a A-035, trysky Marlin XS a 65489.

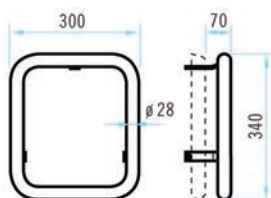

Kód	Standardní balení	Váha kg	Objem balení m <sup>3</sup>
00246	1	1,48	0,010

### Kruhové madlo z nerezové oceli AISI-316 (ČSN 17.346) bílé

Speciálně určeno k montáži s tryskami kód 11016 a 11500, i když je možno jej instalovat se všemi typy trysek kromě trysky kód 11013, oválné trysky a A-035, trysky Marlin XS a 65489.

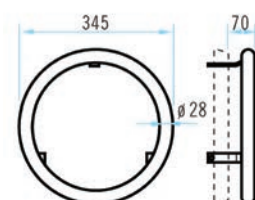

Kód	Standardní balení	Váha kg	Objem balení m <sup>3</sup>
07536	1	1,6	0,020

### Polokruhové madlo z nerezové oceli AISI-316 (ČSN 17.346) leštěné

Speciálně určeno k montáži s tryskou kód 35659, i když je možno jej instalovat se všemi typy trysek kromě trysky kód 11013, oválné trysky a A-035, trysky Marlin XS a 65489.

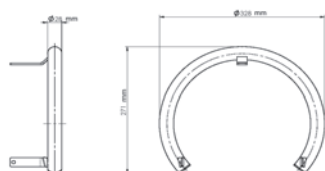

Kód	Standardní balení	Váha kg	Objem balení m <sup>3</sup>
37214	1	1,62	0,018

### Instalační krabice protiproudu z nerezové oceli

Vyrobena z nerezové oceli AISI-316 (ČSN 17.346), hloubka 240 mm. Určena k instalaci protiproudých zařízení jak u betonového, tak prefabrikovaného bazénu. Dodávána včetně těsnících zátek a 2 instalačních hadic délky 3 m.

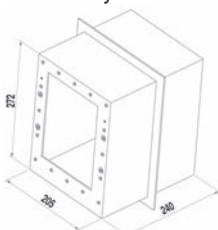

Kód	Standardní balení	Váha kg	Objem balení m <sup>3</sup>
00243	1	7,79	0,040

Pro trysky 11499, 11500, 11501 a 65489 (viz stránka 368)

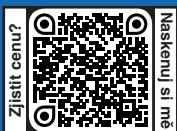

## Protiproudá zařízení



### Elektropneumatická ovládací skříňka protiproudu



Ke spuštění protiproudých čerpadel prostřednictvím pneumatického tlačítka na čele protiproudu.

Kód	Standardní balení	Váha kg	Objem balení m <sup>3</sup>	
K čerpadlu kód 11504 a NEWBCC300T-M	NCC6	1	1,20	0,004 🏠
K čerpadlu kód 11509,08005-0890, NEWBCC400T-M, NEWBCC550T-M	NCC10	1	1,20	0,004 🏠
K čerpadlu kód 11505, 25415, NEWBCC300M (jednofázové)	NCCMONO	1	1,20	0,004 🏠



### Sada těsnění pro instalaci v prefabrikovaném nebo fóliovém bazénu

Z nerezové oceli AISI-304 (ČSN 17.240), 2 plastová těsnění a nerezové šrouby, ke krabici kód 00243.

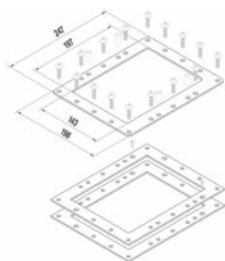

Kód	Standardní balení	Váha kg	Objem balení m <sup>3</sup>	
00248	1	0,85	0,002	🏠



### Instalační krabice protiproudu z plastu

Vyrobená z chemicky odolného plastu, dodávána včetně těsnících zátek a 2 instalačních hadiček délky 3 m. Vnější rozměry: 287 x 238 x 240 mm.

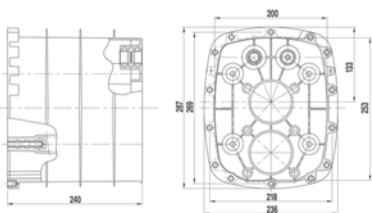

Kód	Standardní balení	Váha kg	Objem balení m <sup>3</sup>	
11502	1	5,00	0,036	🏠



### Sada těsnění pro instalaci v prefabrikovaném nebo fóliovém bazénu

Vyrobená z plastu, včetně těsnění a šroubů, ke krabici kód 11502.

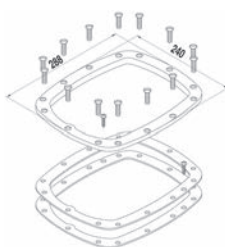

Kód	Standardní balení	Váha kg	Objem balení m <sup>3</sup>	
11503	1	0,60	0,003	🏠



### Masážní hadice

Bajonetové připojení do všech trysek protiproudu, kromě trysky oválné A-035, Marlin XS a 65489. Délka masážní hadice 1,5 m.

Kód	Standardní balení	Váha kg	Objem balení m <sup>3</sup>	
00247	1	1,22	0,010	🏠





## Protiproudá zařízení



### Čerpadla protiproudá 3 x 400 V ~ ASTRAL



11504



11509  
08005-0890  
65549

Tělo čerpadla z polypropylenu + 30% skelného vlákna, hřídel motoru s dvojitou izolací, elektrické krytí IP-55. Vnější rozměry: 375 x 475(450) x 290 mm.

Kód	Standardní balení	Váha kg	Objem balení m <sup>3</sup>
-----	-------------------	---------	-----------------------------

Výkon P1=3,3 kW, P2=2,60 kW, IE2, 2.875 ot./min.

U=3x400 V / 50 Hz

průtok **68 m<sup>3</sup>/h**

**11504** 1 30,5 0,098 🏠

Výkon P1=3,85 kW, P2=3,30 kW, IE2, 2.800 ot./min.

U=3x400 V / 50 Hz

průtok **88 m<sup>3</sup>/h**

**11509** 1 30,5 0,098 🏠

Výkon P1=4,80 kW, P2=4,00 kW, IE2, 2.900 ot./min.

U=3x400 V / 50 Hz

průtok **100 m<sup>3</sup>/h**

**08005-0890** 1 30,5 0,098 🏠

Čerpadlo CCIV - 5,5 HP, 4,81 kW, IE2, 3.000 ot./min.

U=3x400 V / 50 Hz

průtok **100 m<sup>3</sup>/h**

**65549** 1 30,5 0,098

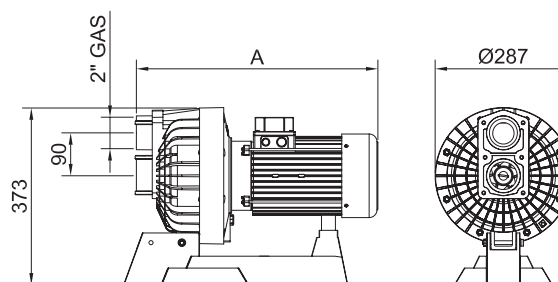

11504

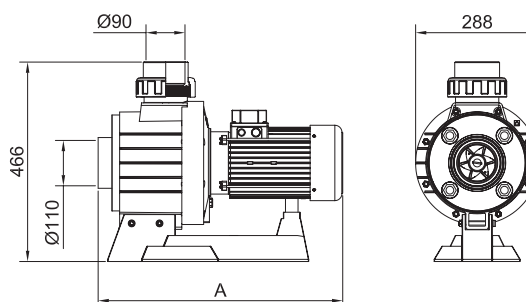

11509, 08005-0890 a 65549

Kód	kW	A
11504	3,3	516
11509	3,85	571
08005	4,80	605
65549	4,81	540



## Protiproudá zařízení



### Čerpadla protiproudá NEWBCC



Tělo čerpadla z polypropylenu + 30% skelného vlákna, hřídel motoru s dvojitou izolací, elektrické krytí IP-55, připojení vnitřním průměrem D75. Vnější rozměry: 420 x 260 x 319 mm.



Kód	Standardní balení	Váha kg	Objem balení m <sup>3</sup>
-----	-------------------	---------	-----------------------------

Výkon P1=2,80 kW, P2=2,20 kW, 2.850 ot./min.

U=230 V / 50 Hz  
průtok **Q=66 m<sup>3</sup>/h**

**NEWBCC300M** 1 20,5 0,067 🏠

Výkon P1=2,46 kW, P2=2,20 kW, IE2, 2.850 ot./min.

U=3x400 V / 50 Hz  
průtok **Q=66 m<sup>3</sup>/h**

**NEWBCC300T-M** 1 20,5 0,067 🏠

Výkon P1=3,90 kW, P2=2,95 kW, IE2, 2.850 ot./min.

U=3x400 V / 50 Hz  
průtok **Q=74 m<sup>3</sup>/h**

**NEWBCC400T-M** 1 23,5 0,067 🏠

Výkon P1=5,10 kW, P2=4,10 kW, IE2, 2.850 ot./min.

U=3x400 V / 50 Hz  
průtok **Q=84 m<sup>3</sup>/h**

**NEWBCC550T-M** 1 25,5 0,067 🏠

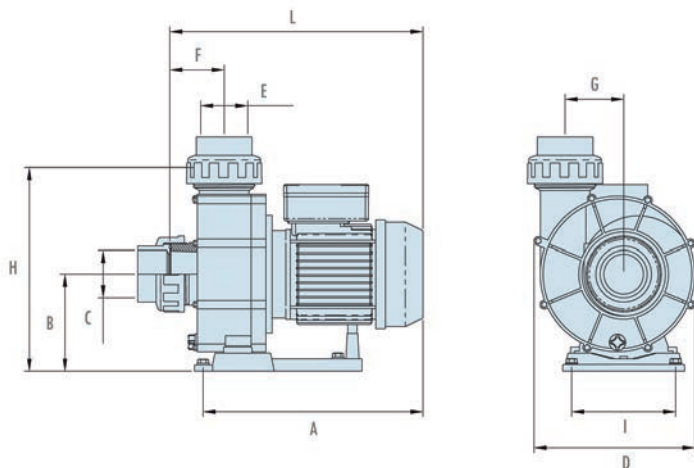

Kód	kW	A	B	C	D	E	F	H	I	L
NEWBCC300	2,2	370	156	Ø75	260	Ø75	77	319	168	420
NEWBCC400T-M	2,9	410	156	Ø75	260	Ø75	77	319	168	420
NEWBCC550T-M	4,1	410	156	Ø75	260	Ø75	77	319	168	420



## Protiproudá zařízení



### Čerpadla protiproudá 230 V ~ ASTRAL

Tělo čerpadla z polypropylenu + 30% skelného vlákna, hřídel motoru s dvojitou izolací, elektrické krytí IP-55, sání i výtlak - čelní připojení vnitřním závitem 2". Vnější rozměry: 375 x 475(450) x 290 mm.

Kód	Standardní balení	Váha kg	Objem balení m <sup>3</sup>
-----	-------------------	---------	-----------------------------

Výkon P1=1,85 kW, P2=1,5 kW

U=220 V/50 Hz

průtok **Q=40 m<sup>3</sup>/h** při 6 m v.s.

**11505**      1      27      0,098

Výkon P1=2,70 kW, P2=2,20 kW

U=220 V/50 Hz

průtok **Q=50 m<sup>3</sup>/h** při 6 m v.s.

**25415**      1      29      0,098

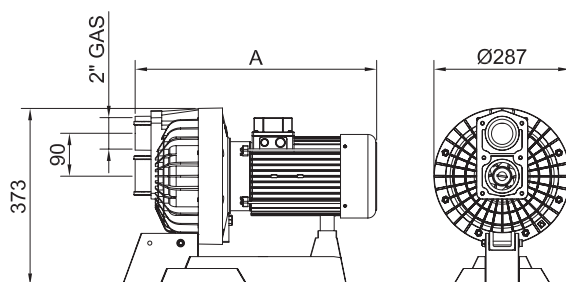

Kód	kW	A
<b>11505</b>	2 II	474
<b>25415</b>	3 II	475

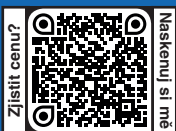

# Osvětlení, protiproudy a vodní atrakce

## Podvodní hudba



### Podvodní reproduktor "Aquarmony"

Reproduktor s čelním děrovaným krytem k reprodukci hudby pod hladinou, navržen pro instalaci v bazénech. Vyroben z materiálů odolných vysoké koncentraci chloru a slané vodě. Snadná montáž.



Kód	Standardní balení	Váha kg	Objem balení m <sup>3</sup>
25680	—	—	—



Technické údaje	
Max. hudební výkon	60 W
Impedance	4 ohm
Frekvence	200-12.000 Hz
Max. plocha bazénu / 1 reproduktor	80 m <sup>2</sup>
Max. hloubka instalace pod vodou	40 cm
Váha	5 kg
Délka kabelu	5 m

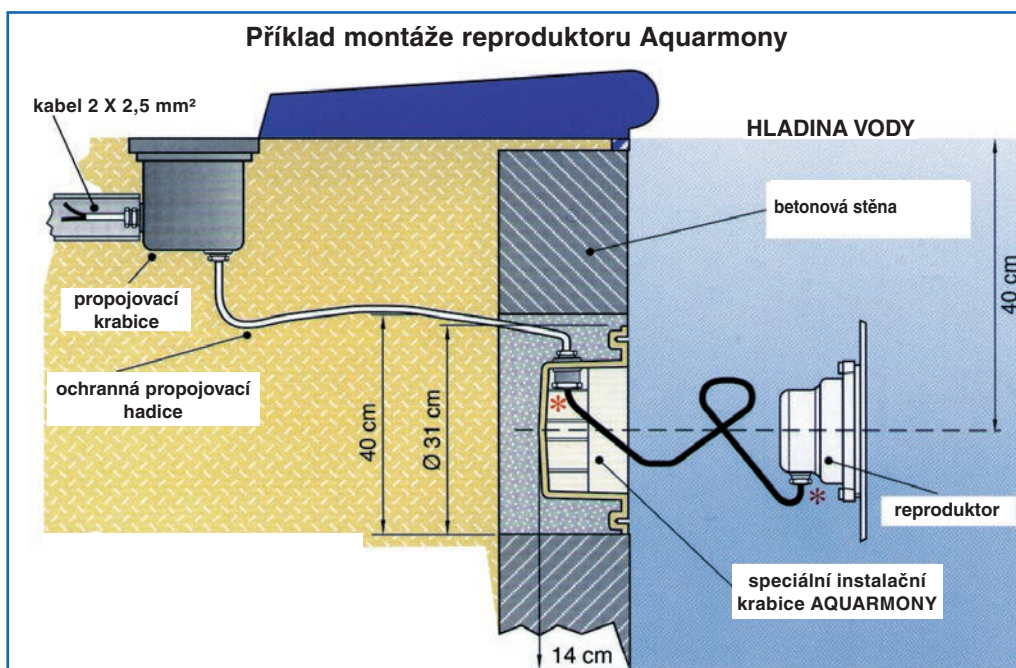

### Plastová instalační krabice do betonového bazénu

Krabice je dodávána včetně kabelové průchodky a speciální ochranné hadice Aquarmony v délce 1,5 m.

Kód	Standardní balení	Váha kg	Objem balení m <sup>3</sup>
00349	6	4,66	0,068



### Plastová instalační krabice do prefabrikovaného nebo fóliového bazénu

Krabice je dodávána včetně kabelové průchodky a speciální ochranné hadice Aquarmony v délce 1,5 m.

Kód	Standardní balení	Váha kg	Objem balení m <sup>3</sup>
00364	6	4,66	0,068

