



ČIŠTĚNÍ BAZÉNŮ

- 286 ■ Integrovaný čisticí systém NET'N'CLEAN
- 289 ■ Poloautomatické vysavače
- 291 ■ Automatické vysavače pro soukromé bazény
- 298 ■ Automatické vysavače pro veřejné bazény
- 302 ■ Čisticí řada SHARK SERIES
- 304 ■ Čisticí řada BLUE LINE
- 307 ■ Čisticí řada BASIC LINE
- 308 ■ Ruční vysavače
- 310 ■ Bazénové čisticí kartáče
- 311 ■ Bazénové sítě
- 312 ■ Tyče k ručním vysavačům
- 314 ■ Plovoucí vysavačové hadice

Náhradní díly k výrobkům uvedeným v katalogu naleznete na webu <https://spareparts.fluidra.com> nebo použijte níže vyobrazený QR kód





Integrovaný čisticí systém NET'N'CLEAN

NET'N'CLEAN Integrovaný čisticí systém

NET'N'CLEAN je efektivní čisticí systém bazénu s účinností 90%. Skládá se z rozvodné 6-ti cestné hlavice, která je napájena přefiltrovanou vodou z filtru a ze speciálních dnových trysek, které se postupně otáčejí a zabraňují tak usazování nečistot na dně. Dnový systém zajišťuje rovněž lepší využití chemických prostředků a úsporu energie při ohřevu bazénové vody.

SCHÉMA INSTALACE

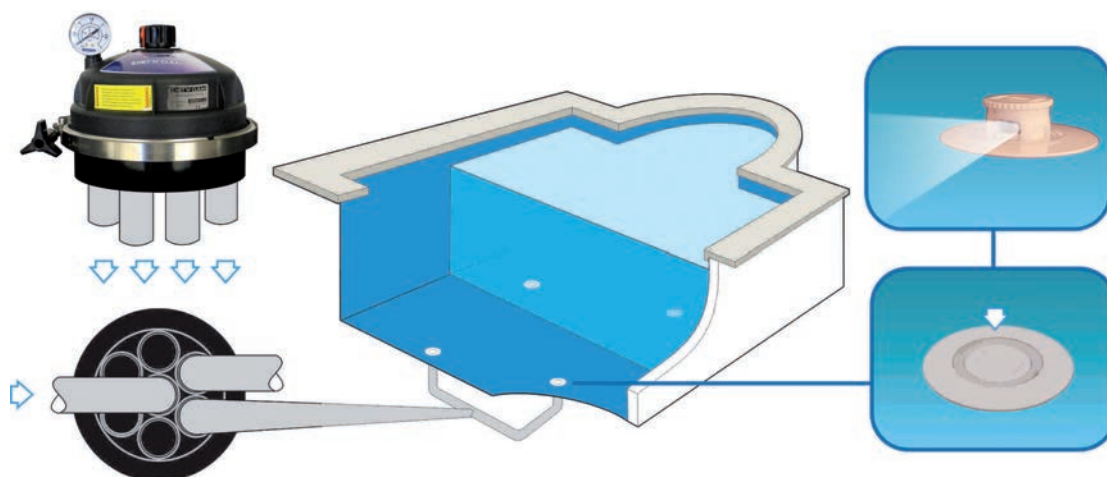

Rozvodná hlavice NET'N'CLEAN (připojovací Ø 50 mm)



Hlavice z chemicky odolných plastů odolná slané vodě. Proud vody pohání mechanismus hlavice, která střídavě rozvádí vodu k jednotlivým ramenům systému (dobu lze regulovat), spodní připojení vstupu i výstupních rozvodů. Max. pracovní tlak 1,5 kg/cm², max. průtok 15 m³/h. 1 vstup Ø 50 mm a 6 výstupů Ø 50 mm. Na každé výstupní rameno se doporučuje připojit 2 trysky Net' n' Clean.

Kód	Standardní balení	Váha kg	Objem balení m ³
21257	1	1,7	0,015



Rozvodná hlavice NET'N'CLEAN (připojovací Ø 63 mm)



Hlavice z chemicky odolných plastů odolná slané vodě. Proud vody pohání mechanismus hlavice, která střídavě rozvádí vodu k jednotlivým ramenům systému, spodní připojení vstupu i výstupních rozvodů. Max. pracovní tlak 1,8 kg/cm², max. průtok 24 m³/h. 1 vstup Ø 63 nebo 75 mm a 6 výstupů Ø 63 nebo 75 mm. Na každé výstupní rameno se doporučuje připojit 2 trysky Net' n' Clean.

Kód	Standardní balení	Váha kg	Objem balení m ³
35079	1	5,6	0,031



Integrovaný čisticí systém NET'N'CLEAN



Trysky NET'N'CLEAN

Otočné dnové trysky NET'N'CLEAN se 4 rozdílnými nastavitelnými otvory S1-S4. Otvor S1 a S2 se doporučuje používat do bazénového schodiště, otvory S4 a S3 do dna bazénu. Jsou určeny pro všechna konstrukční provedení zapuštěných bazénů. Pro bazény betonové jsou nabízeny trysky v bílé barvě s kloubem nebo pevné, pro fóliové a prefabrikované bazény jen pevné. Upevnění do stěny bazénu je pomocí samořezných šroubů nebo kovovými zápustkami.

Průtoky a akční rádius trysek jsou následující:

Otvor	Průtok 1 trysky (m³/h)	Dosah trysky - poloměr (m)	Plocha otvoru (mm²)
S1	2,5	0.60	50
S2	4	1.25	100
S3	5	1.80	150
S4*	5	1.80	200

* S4 nastaveno z výroby

Betonové bazény:

Tryska s kloubem

26985 12 4,14 0,02

Tryska pevná

26986 12 3,78 0,02

Fóliové bazény:

Tryska samořezná, pevná PN10

28499 12 5,05 0,034

Tryska se zápustkami, pevná PN10

28500 12 5,05 0,034

Fóliová pro průchodku kód 43590:

Tryska samořezná s kloubem

43585 12 5,64 0,034

Tryska se zápustkami s kloubem

43584 12 5,64 0,034

Prefabrikované bazény:

Tryska pevná

21209 12 5,05 0,034

Pro trysku kód 26985 použijte průchodku 21248. V případě nutnosti lze použít potrubí Ø75-PN6.

Pro trysku kód 26986 použijte potrubí Ø63-PN6.

Pro trysku kód 28499, 28500 a 21209 lze použít potrubí Ø63 (PN6, PN10 a PN16).

Podrobnosti na straně 288.



Tryska s kloubem do betonového bazénu



Tryska do betonového bazénu



Tryska do fóliového bazénu



Tryska do prefabrikovaného bazénu (plastového, sklolaminátového)



Sestava těla a výsuvného segmentu trysky NET'N'CLEAN

Sestava těla trysky podle typu bazénu a výsuvného segmentu trysky s volbou čtyř barevných odstínů.

Kód	Standardní balení	Váha kg	Objem balení m³
-----	-------------------	---------	-----------------

Tělo trysky:

S kloubem pro betonové bazény

65230 12 4,14 0,02

Pevné pro betonové bazény

65231 12 3,78 0,02

Pevné pro prefabrikované bazény

65232 12 3,78 0,02

Výsuvný segment trysky:

Barva bílá

65234 12 5,05 0,034

Barva slonová kost (RAL1015)

65234CL090 12 5,05 0,034

Barva šedá (RAL7004)

65234CL129 12 5,64 0,034

Barva antracitově šedá (RAL7016)

65234CL144 12 5,05 0,034

Pro tělo trysky kód 65230 použijte průchodku 21248. V případě nutnosti lze použít potrubí Ø75-PN6.

Pro tělo trysky kód 65231 použijte potrubí Ø63-PN6.

Pro tělo trysky kód 65232 lze použít potrubí Ø63 (PN6, PN10 a PN16).

Podrobnosti na straně 288.



65232



65234



65234CL090



65234CL129



65234CL144



Integrovaný čistící systém NET'N'CLEAN



Průchodka NET'N'CLEAN

Průchodka má vnitřní průměr přizpůsoben pro nalepení trysky NET'N'CLEAN kód 26985 nebo těla trysky ze sestavy NET'N'CLEAN kód 65230. Po zabetonování lze průchodku zkrátit na požadovanou délku. Vyrobená z bílého PVC. Připojení vnitřním \varnothing 50 mm a vnějším \varnothing 63 mm.

Kód	Standardní balení	Váha kg	Objem balení m ³
21248	12	7,3	0,032



Průchodka \varnothing 90 mm

Vnitřní \varnothing 90 mm pro nalepení trysky, z druhé strany připojení D 63 nebo D 75 mm. Lze zkrátit až o 120 mm pro vyrovnání s obkladem dna nebo stěny bazénu. Vyrobená z PVC plastu, Vnější rozměry \varnothing 119 x 76 mm. Ke tryskám Net 'n' Clean: 43584, 43585, ke tryskám BCN03: 43586, 43587, 43588, 43589 a ke tryskám pro velký průtok: 41518, 41519, 41520, 41521.

Kód	Standardní balení	Váha kg	Objem balení m ³
43590	9	7,3	0,033



43584

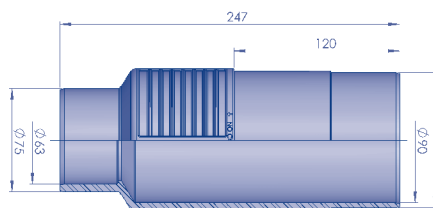

Tryska do betonového bazénu

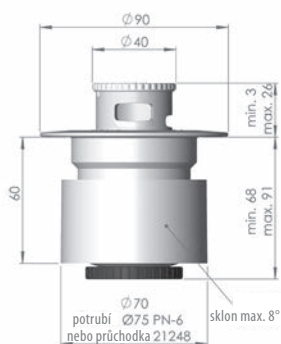

Tryska do fóliového bazénu

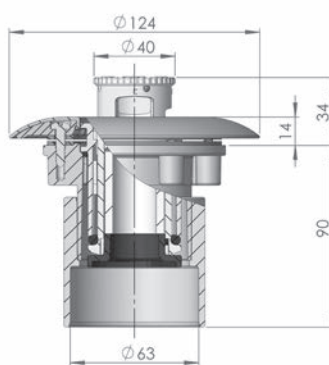

Tryska do prefabrikovaného bazénu (plastového, sklolaminátového)

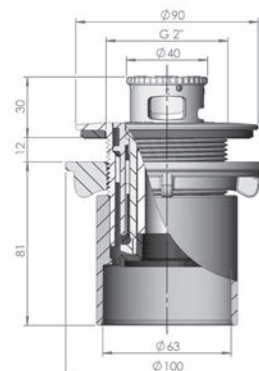

Správná funkce trysek závisí na jejich instalaci. Proto se řiďte návodem a montážními instrukcemi.



Poloautomatické vysavače

Splasher

Poloautomatický vysavač k připojení na sání určený pro všechny typy bazénů. Je vybaven membránovým systémem zaručujícím tichý provoz. Osazen ochranným kruhem, který zajistí vysavači vyhnutí se překážkám v bazénu. Snadná instalace a údržba. Je dodáván s 9 dílnou hadicí (1díl = 1 m).



Kód	Standardní balení	Váha kg	Objem balení m ³
66281	1	5,6	0,05

Mamba



Poloautomatický vysavač vhodný pro všechny typy bazénů (i nadzemní). Čistí dno i stěny bazénů o rozměrech do 9 m. Vyžaduje filtrační čerpadlo o výkonu min. 0,4 kW. Pro přímé připojení na sací trysku nebo do skimmeru, dodáván včetně přípojovací hadice 12 m. Snadná montáž a údržba.



Vysavač Mamba

Kód	Standardní balení	Váha kg	Objem balení m ³
60092	1	7	0,061



 Polaris®







W LINE

AUTOMATICKÉ VYSAVAČE

W 432 / W 432 CAD / W 442
W 630 / W 650 / W 670



Automatické vysavače pro soukromé bazény
Srovnávací tabulka automatických vysavačů Polaris® pro soukromé bazény od Zodiac Pool Systems LLC.

	W 432	W 432 CAD	W 442	W 630	W 650	W 670
						
Kód výrobku	WR000337	WR000337CAD	WR000338	WR000339	WR000340	WR000341
Počet cyklů	2	2	6	2	Volitelné	Volitelné
Doba trvání čisticích cyklů	2 cykly: • Dno «Hlubkové čištění» : 1h30 • Dno / Stěny / Bazénová linka : 1h30	2 cykly: • Dno «Hlubkové čištění» : 1h30 • Dno / Stěny / Bazénová linka : 1h30	6 cyklů: • Dno «Hlubkové čištění» : 1h, 1h30, 2h • Dno / Stěny / Bazénová linka : 1h, 1h30, 2h	2 cykly • QUICK: čistí pouze dno 1h15 • SMART: Dno / Stěny / Bazénová linka (vypočtená doba)	možno nastavit od 0h30 až do 3h30 • QUICK: čistí pouze dno 1h15 • SMART: Dno / Stěny / Bazénová linka (vypočtená doba) • ULTRA: Dno / Stěny / Bazénová linka (2h45)	možno nastavit od 0h30 až do 3h30 • QUICK: čistí pouze dno 1h15 • SMART: Dno / Stěny / Bazénová linka (vypočtená doba) • ULTRA: Dno / Stěny / Bazénová linka (2h45) • cyklus čištění pouze bazénové linky: 0h45
Pohyb	Naprogramovaný					
Dálkové ovládání pomocí aplikace				•	•	•
Měření teploty vody						•
Snímač tlaku					•	•
Časovač					•	•
Systém pro lehčí vyjmutí z vody				•	•	•
Swivel mechanický				•	•	•
Délka kabelu (m)	15	16	18	18	18	21
Přepavní vozík		•	•	•	•	•
Indikace kontroly filtračního koše			•	•	•	•
Filtr	přístup shora průhledné víko	přístup shora průhledné víko	přístup shora průhledné víko	přístup shora průhledné víko	přístup shora průhledné víko	přístup shora průhledné víko
Sací šířka (cm)	22	22	22	24,5	24,5	24,5
Kapacita filtračního koše (L)	3,7	3,7	3,7	5	5	5
Filtrační plocha / Záchytná schopnost	850 cm ² / 100 μ	850 cm ² / 100 μ	850 cm ² / 100 μ	1180 cm ² / 60 μ	1180 cm ² / 60 μ	1180 cm ² / 60 μ
Trakční systém / Čisticí kartáče	Pásky - 1 motor PVA kartáče	Pásky - 1 motor PVA kartáče	Pásky - 1 motor PVA kartáče	Kola 4x4 - 2 motory •	Kola 4x4 - 2 motory •	Kola 4x4 - 2 motory •
Počet motorů	2	2	2	3	3	3
Typ převodovky	Ozubená kola					
Zdroj	30 VDC					
Příkon	150 W					
Napájení zdroje	200-240 VAC; 50 / 60 Hz					
Typ zdroje	Autonomní napájecí zdroj s připojením na 230V s připojovacím kabelem					
Bezpečnost provozu	Diagnostika, el. ochrana motoru - automatické vypnutí vysavače při opuštění bazénu – mimo vodu					
Hmotnost vysavače	9 kg	9 kg	9,5 kg	10 kg	10 kg	10 kg
Rozměry vysavače (D x Š x V)	41 x 42 x 28 cm	41 x 42 x 28 cm	41 x 42 x 28 cm	43 x 48 x 27 cm	43 x 48 x 27 cm	43 x 48 x 27 cm



Polaris W 432

Automatické vysavače pro soukromé bazény

- Optimální čištění dna, stěn i bazénové linky
- + Extra široké sání
- + Snadný přístup k filtračnímu koši



KÓDOVÉ OZNAČENÍ	* platí speciální velkoobchodní cena	
WR000337		

SOUČÁST BALENÍ	
Ovládací skříňka - zdroj	Filtrační koš se záchytnou schopností 100µ

PRO JAKÝ BAZÉN?	
Typy bazénů	Soukromé zapuštěné bazény a nadzemní bazény s pevnými stěnami do velikosti 10 x 5 m
Tvary bazénů	Obdélníkového, oválného nebo volného tvaru s méně kluzkými povrchy
Druhy dna bazénů	S rovným dnem, se dnem s mírným sklonem, bazén s různými hloubkami
Povrchy bazénů	Pro velmi kluzké povrchy (např. skleněná mozaika, sklolaminát apod.)

POPIS	
Čistí	Dno / Stěny / Bazénovou linku
Počet cyklů / Doba trvání čistících cyklů	2 cykly: - Dno «Hloubkové čištění» : 1h30 - Dno / Stěny / Bazénová linka : 1h30
Typ zdroje	Autonomní napájecí zdroj s připojením na 230V s přípojovacím kabelem
Pohyb	Předprogramovaný
Trakční systém	Pásy, 1 motor
Typ převodovky	Ozubená kola
Kartáče	PVA pro kluzké povrchy
Systém pro lehčí vyjmutí z vody	Nemá
Průhledné víko	Ano
Indikace zaneseného koše	Nemá
Dálkové ovládání	Nemá
Bezpečnost provozu	Diagnostika, el. ochrana motoru - automatické vypnutí vysavače při opuštění bazénu – mimo vodu
Typ filtru / přístup k filtru	Pevný filtrační koš s přístupem shora
Počet balení / paleta	20

TECHNICKÉ CHARAKTERISTIKY	
Počet motorů	2
Napájení ovládací skříňky	200-240 VAC ; 50 / 60 Hz
Zdroj	30 VDC
Příkon	150 W
Délka kabelu	15 m
Rozměry vysavače	41 x 42 x 28 cm
Rozměry balení	56 x 56 x 38 cm
Hmotnost vysavače	9 kg
Váha balení	17,1 kg
Filtrační plocha / Záchytná schopnost	850 cm ² / 100µ
Kapacita filtračního koše	3,7 L
Sací šířka	22 cm

VOLITELNÉ PŘÍSLUŠENSTVÍ (MOŽNO DOKOUPIT ZVLÁŠT)				
Filtrační koš se záchytnou schopností 60µ (velmi jemný)	Filtrační koš se záchytnou schopností 200µ (hrubý, po zimě)	Filtrační koš se záchytnou schopností 100µ	Ochranný vak	
Kódové označení	R0632602	R0632601	R0632600	R0893500



Polaris W 432 CAD

Automatické vysavače pro soukromé bazény

- Optimální čištění dna, stěn i bazénové linky
- + Extra široké sání
- + Snadný přístup k filtračnímu koši
- + Převážný vozík, který je součástí balení



KÓDOVÉ OZNAČENÍ	* platí speciální velkoobchodní cena	
WR000337CAD		

SOUČÁST BALENÍ		
Vozík	Ovládací skříňka - zdroj	Filtrační koš se záchytnou schopností 100µ

PRO JAKÝ BAZÉN?	
Typy bazénu	Soukromé zapuštěné bazény a nadzemní bazény s pevnými stěnami do velikosti 10 x 5 m
Tvary bazénu	Obdélníkového, oválného nebo volného tvaru s méně kluzkými povrchy
Druhy dna bazénu	S rovným dnem, se dnem s mírným sklonem, bazén s různými hloubkami
Povrchy bazénu	Pro velmi kluzké povrchy (např. skleněná mozaika, sklolaminát apod.)

POPIS	
Čistí	Dno / Stěny / Bazénovou linku
Počet cyklů / Doba trvání čistících cyklů	2 cykly: - Dno «Hlubkové čištění» : 1h30 - Dno / Stěny / Bazénová linka : 1h30
Typ zdroje	Autonomní napájecí zdroj s připojením na 230V s přípojovacím kabelem
Pohyb	Předprogramovaný
Trakční systém	Pásky, 1 motor
Typ převodovky	Ozubená kola
Kartáče	PVA pro kluzké povrchy
Systém pro lehčí vyjmutí z vody	Nemá
Průhledné víko	Ano
Indikace zaneseného koše	Nemá
Dálkové ovládání	Nemá
Bezpečnost provozu	Diagnostika, el. ochrana motoru - automatické vypnutí vysavače při opuštění bazénu – mimo vodu
Typ filtru / přístup k filtru	Pevný filtrační koš s přístupem shora
Počet balení / paleta	20

TECHNICKÉ CHARAKTERISTIKY	
Počet motorů	2
Napájení ovládací skříňky	200-240 VAC ; 50 / 60 Hz
Zdroj	30 VDC
Příkon	150 W
Délka kabelu	15 m
Rozměry vysavače	41 x 42 x 28 cm
Rozměry balení	56 x 56 x 38 cm
Hmotnost vysavače	9 kg
Váha balení	17,1 kg
Filtrační plocha / Záchytná schopnost	850 cm ² / 100µ
Kapacita filtračního koše	3,7 L
Sací šířka	22 cm

VOLITELNÉ PŘÍSLUŠENSTVÍ (MOŽNO DOKOUPIT ZVLÁŠT)			
Filtrační koš se záchytnou schopností 60µ (velmi jemný)	Filtrační koš se záchytnou schopností 200µ (hrubý, po zimě)	Filtrační koš se záchytnou schopností 100µ	Ochranný vak
Kódové označení	R0632602	R0632601	R0632600
			R0893500



Polaris® W 442

Automatické vysavače pro soukromé bazény

- Optimální čištění dna, stěn i bazénové linky
- + Extra široké sání
- + Snadný přístup k filtračnímu koši
- + Převážný vozík, který je součástí balení



KÓDOVÉ OZNAČENÍ	* platí speciální velkoobchodní cena	
WR000338		

SOUČÁST BALENÍ		
Vozík	Ovládací skříňka - zdroj	Filtrační koš se záchytnou schopností 100µ

PRO JAKÝ BAZÉN?	
Typy bazénů	Soukromé zapuštěné bazény a nadzemní bazény s pevnými stěnami do velikosti 12 x 6 m
Tvary bazénů	Obdélníkového, oválného nebo volného tvaru
Druhy dna bazénů	S rovným dnem, se dnem s mírným sklonem, bazén s různými hloubkami
Povrchy bazénů	Pro velmi kluzké povrchy (např. skleněná mozaika, sklolaminát apod.)

POPIS	
Čistí	Dno / Stěny / Bazénovou linku
Počet cyklů / Doba trvání čistících cyklů	6 cyklů: - Dno «Hloubkové čištění» : 1h, 1h30, 2h - Dno / Stěny / Bazénová linka : 1h, 1h30, 2h
Typ zdroje	Autonomní napájecí zdroj s připojením na 230V s připojovacím kabelem
Pohyb	Předprogramovaný
Trakční systém	Pásky, 1 motor
Typ převodovky	Ozubená kola
Kartáče	PVA pro kluzké povrchy
Systém pro lehčí vyjmutí z vody	Nemá
Průhledné víko	Ano
Indikace zaneseného koše	Ano
Dálkové ovládání	Nemá
Bezpečnost provozu	Diagnostika, el. ochrana motoru - automatické vypnutí vysavače při opuštění bazénu – mimo vodu
Typ filtru / přístup k filtru	Pevný filtrační koš s přístupem shora
Počet balení / paleta	16

TECHNICKÉ CHARAKTERISTIKY	
Počet motorů	2
Napájení ovládací skříňky	200-240 VAC ; 50 / 60 Hz
Zdroj	30 VDC
Příkon	150 W
Délka kabelu	18 m
Rozměry vysavače	41 x 42 x 28 cm
Rozměry balení	56 x 56 x 38 cm
Hmotnost vysavače	9,5 kg
Váha balení	19,1 kg
Filtrační plocha / Záchytná schopnost	850 cm ² / 100µ
Kapacita filtračního koše	3,7 L
Sací šířka	22 cm
Vozík	Ano

VOLITELNÉ PŘÍSLUŠENSTVÍ (MOŽNO DOKOUPIT ZVLÁŠŤ)			
Filtrační koš se záchytnou schopností 60µ (velmi jemný)	Filtrační koš se záchytnou schopností 200µ (hrubý, po zimě)	Filtrační koš se záchytnou schopností 100µ	Ochranný vak
Kódové označení	R0632602	R0632601	R0893500

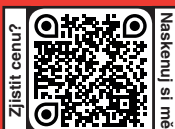

Polaris® W 630

Automatické vysavače pro soukromé bazény

Inteligentní navigace přizpůsobená bazénu

- + Dlouhodobé sání
- + Systém pro snazší vyjmutí vysavače z vody
- + Wi-fi připojení: intuitivní rozhraní a pokročilé funkce v aplikaci přístupné odkudkoli



iAquaLink CONTROL



KÓDOVÉ OZNAČENÍ	* platí speciální velkoobchodní cena	
WR000339		

SOUČÁST BALENÍ					
Vozík	Ovládací skříňka zdroj	Filtrační koš se záchytnou schopností 60µ	Kontakt + Kartáče	Swivel	Aplikace v ceně

PRO JAKÝ BAZÉN?	
Typ bazénu	Soukromé zapuštěné bazény a nadzemní bazény s pevnými stěnami do velikosti 12 x 6 m
Tvary bazénu	Obdélníkového, oválného nebo volného tvaru
Druhy dna bazénu	S rovným dnem, se dnem s mírným sklonem, bazén s různými hloubkami
Povrchy bazénu	Pro všechny typy povrchů

POPIS	
Čistí	Dno / Stěny / Bazénovou linku
Počet cyklů / Doba trvání čistících cyklů	2 cykly - QUICK: čistí pouze dno 1h15 - SMART: Dno / Stěny / Bazénová linka (vypočtená doba)
Časovač	Nemá
Typ zdroje	Autonomní napájecí zdroj s připojením na 230V s přípojovacím kabelem
Pohyb	Naprogramovaný
Trakční systém	Kola 4x4, 2 motory
Typ převodovky	Ozubená kola
Snímač tlaku	Nemá
Kartáče	Ano
Systém pro lehčí vyjmutí z vody	Ano
Průhledné víko	Ano
Indikace zaneseného koše	Ano
Dálkové ovládání	Ano, prostřednictvím stažené aplikace
Měření teploty vody	Nemá
Bezpečnost provozu	Diagnostika, el. ochrana motoru - automatické vypnutí vysavače při opuštění bazénu – mimo vodu
Typ filtru / přístup k filtru	Pevný filtrační koš s přístupem shora
Počet balení / paleta	16

TECHNICKÉ CHARAKTERISTIKY	
Počet motorů	3
Napájení ovládací skříňky	200-240 VAC 50 / 60 Hz
Zdroj	30 VDC
Příkon	150 W
Délka kabelu	18 m se swivelem (zabraňuje překroucení kabelu)
Rozměry vysavače	43 x 48 x 27 cm
Rozměry balení	56 x 56 x 46 cm
Hmotnost vysavače	10 kg
Váha balení	21 kg
Filtrační plocha / Záchytná schopnost	1180 cm ² / 60µ
Kapacita filtračního koše	5 L
Sací šířka	24,5 cm
Vozík	Ano

VOLITELNÉ PŘÍSLUŠENSTVÍ (MOŽNO DOKOUPIT ZVLÁŠT)				
Filtrační koš se záchytnou schopností 60µ (velmi jemný)	Filtrační koš se záchytnou schopností 100µ	Filtrační koš se záchytnou schopností 200µ (hrubý, po zimě)	Ochranný vak	
Kódové označení	R0863500	R0863600	R0863700	R0893500

* 3 roky + 1 rok, pokud je vysavač spárován s iAqualink™, viz všechny podmínky v záručním letáku.



Polaris W 650

Automatické vysavače pro soukromé bazény

- Inteligentní navigace přizpůsobená bazénu
- + Dlouhodobé sání
- + Systém pro snazší vyjmutí vysavače z vody
- + Wi-fi připojení: intuitivní rozhraní a pokročilé funkce v aplikaci přístupné odkudkoli



iAquaLink CONTROL



KÓDOVÉ OZNAČENÍ

* platí speciální velkoobchodní cena

WR000340



SOUČÁST BALENÍ

Vozík	Ovládací skříňka zdroj	Filtreační koš se záchytnou schopností 60µ	Kontakt + Kartáče	Swivel	Aplikace v ceně

PRO JAKÝ BAZÉN?

Typy bazénu	Soukromé zapuštěné bazény a nadzemní bazény s pevnými stěnami do velikosti 12 x 6 m
Tvary bazénu	Obdélníkového, oválného nebo volného tvaru
Druhy dna bazénu	S rovným dnem, se dnem s mírným sklonem, bazén s různými hloubkami
Povrchy bazénu	Pro všechny typy povrchů

POPIS

Čistí	Dno / Stěny / Bazénovou linku
Počet cyklů / Doba trvání čistících cyklů	možno nastavit – od 0h30 až do 3h30 - QUICK: čistí pouze dno 1h15 - SMART: Dno / Stěny / Bazénová linka (vypočtená doba) - ULTRA: Dno / Stěny / Bazénová linka (2h45)
Časovač	Ano - 7 dní
Typ zdroje	Autonomní napájecí zdroj s připojením na 230V s připojovacím kabelem
Pohyb	Naprogramovaný
Trakční systém	Kola 4x4, 2 motory
Typ převodovky	Ozubená kola
Snímač tlaku	Ano
Kartáče	Ano
Systém pro lehčí vyjmutí z vody	Ano
Průhledné víko	Ano
Indikace zaneseného koše	Ano
Dálkové ovládání	Ano, prostřednictvím stažené aplikace
Měření teploty vody	Nemá
Bezpečnost provozu	Diagnostika, el. ochrana motoru - automatické vypnutí vysavače při opuštění bazénu – mimo vodu
Typ filtru / přístup k filtru	Pevný filtrační koš s přístupem shora
Počet balení / paleta	16

TECHNICKÉ CHARAKTERISTIKY

Počet motorů	3
Napájení ovládací skříňky	200-240 VAC 50 / 60 Hz
Zdroj	30 VDC
Příkon	150 W
Délka kabelu	18 m se swivelem (zabraňuje překroucení kabelu)
Rozměry vysavače	43 x 48 x 27 cm
Rozměry balení	56 x 56 x 46 cm
Hmotnost vysavače	10 kg
Váha balení	21 kg
Filtreační plocha / Záchytná schopnost	1180 cm ² / 60µ
Kapacita filtračního koše	5 L
Sací šířka	24,5 cm
Vozík	Ano

VOLITELNÉ PŘÍSLUŠENSTVÍ (MOŽNO DOKOUPIT ZVLÁŠT)

Filtreační koš se záchytnou schopností 60µ (velmi jemný)	Filtreační koš se záchytnou schopností 100µ	Filtreační koš se záchytnou schopností 200µ (hrubý, po zimě)	Ochranný vak
Kódové označení	R0863500	R0863600	R0863700
			R0893500

* záruka 3 roky + 1 rok, pokud je vysavač spárován s iAqualink™, viz všechny podmínky v záručním letáku.



Polaris® W 670

Automatické vysavače pro soukromé bazény

- Inteligentní navigace přizpůsobená bazénu
- + Dlouhodobé sání
- + Systém pro snazší vyjmutí vysavače z vody
- + Wi-fi připojení: intuitivní rozhraní a pokročilé funkce v aplikaci přístupné odkudkoli



iAquaLink CONTROL



KÓDOVÉ OZNAČENÍ	* platí speciální velkoobchodní cena	
WR000341		

SOUČÁST BALENÍ					
Vozík	Ovládací skříňka zdroj	Filtreační koš se záchytnou schopností 60µ	Kontakt + Kartáče	Swivel	Aplikace v ceně

PRO JAKÝ BAZÉN?	
Typy bazénu	Soukromé zapuštěné bazény a nadzemní bazény s pevnými stěnami do velikosti 15 x 7 m
Tvary bazénu	Obdélníkového, oválného nebo volného tvaru
Druhy dna bazénu	S rovným dnem, se dnem s mírným sklonem, bazén s různými hloubkami
Povrchy bazénu	Pro všechny typy povrchů

POPIS	
Čistí	Dno / Stěny / Bazénovou linku
Počet cyklů / Doba trvání čistících cyklů	možno nastavit – od 0h30 až do 3h30 - QUICK: čistí pouze dno 1h15 - SMART: Dno / Stěny / Bazénová linka (vypočtená doba) - ULTRA: Dno / Stěny / Bazénová linka (2h45) - cyklus čištění pouze bazénové linky: 0h45
Časovač	Ano - 7 dní
Typ zdroje	Autonomní napájecí zdroj s připojením na 230V s připojovacím kabelem
Pohyb	Naprogramovaný
Trakční systém	Kola 4x4, 2 motory
Typ převodovky	Ozubená kola
Snímač tlaku	Ano
Kartáče	Ano
Systém pro lehčí vyjmutí z vody	Ano
Průhledné víko	Ano
Indikace zaneseného koše	Ano
Dálkové ovládání	Ano, prostřednictvím stažené aplikace
Měření teploty vody	Ano
Bezpečnost provozu	Diagnostika, el. ochrana motoru - automatické vypnutí vysavače při opuštění bazénu – mimo vodu
Typ filtru / přístup k filtru	Pevný filtrační koš s přístupem shora
Počet balení / paleta	16

TECHNICKÉ CHARAKTERISTIKY	
Počet motorů	3
Napájení ovládací skříňky	200-240 VAC 50 / 60 Hz
Zdroj	30 VDC
Příkon	150 W
Délka kabelu	21 m se swivalem (zabraňuje překroucení kabelu)
Rozměry vysavače	43 x 48 x 27 cm
Rozměry balení	56 x 56 x 46 cm
Hmotnost vysavače	10 kg
Váha balení	22,3 kg
Filtreační plocha / Záchytná schopnost	1180 cm ² / 60µ
Kapacita filtračního koše	5 L
Sací šířka	24,5 cm
Vozík	Ano

VOLITELNÉ PŘÍSLUŠENSTVÍ (MOŽNO DOKOUPIT ZVLÁŠT)				
Filtreační koš se záchytnou schopností 60µ (velmi jemný)	Filtreační koš se záchytnou schopností 100µ	Filtreační koš se záchytnou schopností 200µ (hrubý, po zimě)	Ochranný vak	
Kódové označení	R0863500	R0863600	R0863700	R0893500

* záruka 3 roky + 1 rok, pokud je vysavač spárován s iAqualink™, viz všechny podmínky v záručním letáku.



Automatické vysavače pro veřejné bazény



VORTRAX TRX 7500 iQ

Odolný, chytrý a vysoce účinný. Pro časté používání v malých a středních veřejných bazénech.

- + Senzor Nav System™: inteligentní čištění s navigačním systémem zamezujícím zamotání kabelu bez nutnosti otáčení
- + Vyroben z nových rezistentních materiálů, trakční systém pro intenzivní použití
- + Extra silný a trvalý sací výkon
- + Navržen pro profesionální použití v menších veřejných bazénech v hotelech, kempch a sportovních centrech (do 20 m)

3 ROKY
ZÁRUKA *

Sensor
Nav
System™

TRACKS
TRACTION

PATENTED
CYCLONE
SUCTION

iAquaLink
CONTROL

PATENTED
LIFT SYSTEM™

KÓDOVÉ OZNAČENÍ

WR000413

SOUČÁST BALENÍ

- Vozík
- Ovládací skříňka
- Dvojitá filtrace 150+60 μ (možnost použít pouze 150 μ)
- Kartáče PVC se zvýšenou přilnavostí
- Aplikace přes mobilní telefon

PRO JAKÝ BAZÉN?

Typy bazénu	Menší veřejné bazény (hotely, kempy, sportovní kluby), s pevnými stěnami do max. délky 20 m
Tvary bazénu	Obdélníkového, oválného nebo volného tvaru
Druhy dna bazénu	S rovným dnem, se dnem s mírným sklonem, bazén s různými hloubkami
Povrchy bazénu	Pro všechny typy povrchů (keramika, fólie, sklolaminát, plast, natřený beton)

POPIS

Čistí	Dno / Stěny / Bazénovou linku
Počet cyklů / Doba trvání čistících cyklů	variabilní s předdefinovanými cykly - DNO: čistí pouze dno - STĚNY A DNO: Dno / Stěny / Bazénová linka Oba cykly se dají odložit až o 3 hodiny
Časovač	Ano / Odložený start až o 3 hodiny
Typ zdroje	Autonomní napájecí zdroj s připojením na 230V s připojovacím kabelem
Pohyb	Naprogramovaný
Trakční systém	Ložiskový mechanismus, 2 motory
Typ převodovky	Ozubená kola se zesílenými komponenty
Snímač tlaku	Ano
Kartáče	Ano (PVC kartáče se zvýšenou přilnavostí ZZ)
Systém pro lehčí vyjmutí z vody	Ano
Průhledné víko	Ano
Indikace zaneseného koše	Ano
Dálkové ovládání	Ano, prostřednictvím stažené aplikace
Měření teploty vody	Ano
Bezpečnost provozu	Diagnostika, el. ochrana motoru - automatické vypnutí vysavače při opuštění bazénu – mimo vodu
Typ filtru / přístup k filtru	Pevný filtrační koš s přístupem shora
Počet balení / paleta	12

TECHNICKÉ CHARAKTERISTIKY

Počet motorů	3
Napájení ovládací skříňky	200-240 VAC 50 / 60 Hz
Zdroj	30 VDC
Příkon	150 W
Délka kabelu	25 m
Rozměry vysavače	47 x 51 x 29 cm
Rozměry balení	56 x 56 x 46 cm
Hmotnost vysavače	11 kg
Váha balení	21 kg
Filtrační plocha	1180 cm ²
Kapacita filtračního koše	5 L
Sací šířka	24,5 cm
Vozík	Ano

VOLITELNÉ PŘÍSLUŠENSTVÍ

R0863600	Filtrační sáček 100 μ
R0863700	Filtrační sáček 200 μ

* záruka 2 roky + 1 rok, , pokud je vysavač spárován s iAqualink™, viz všechny podmínky v záručním letáku.

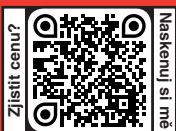

Automatické vysavače pro veřejné bazény



VORTRAX TRX 7700 iQ

Odolný, chytrý a vysoce účinný. Pro časté používání v malých a středních veřejných bazénech.

- + Senzor Nav System™: inteligentní čištění s navigačním systémem zamezujícím zamotání kabelu bez nutnosti otáčení
- + Vybaven ultrasonickými sensory, které detekují stěny a překážky v bazénu
- + Navržen pro profesionální použití v menších veřejných bazénech v hotelech, kempech a sportovních centrech (do 25 m)
- + Vyroben z nových rezistentních materiálů, trakční systém pro intenzivní použití
- + Extra silný a trvalý sací výkon

**3 ROKY
ZÁRUKA ***



KÓDOVÉ OZNAČENÍ

WR000414

SOUČÁST BALENÍ

- Vozík
- Ovládací skříňka
- Koš filtru z nerezů 150 µ
- Filtr pro jemné nečistoty 60 µ
- Kartáče PVC se zvýšenou přilnavostí
- Aplikace přes mobilní telefon

PRO JAKÝ BAZÉN?

Typ bazénu	Menší veřejné bazény (hotely, kempy, sportovní kluby), s pevnými stěnami do max. délky 25 m
Tvary bazénu	Obdélníkového, oválného nebo volného tvaru
Druhy dna bazénu	S rovným dnem, se dnem s mírným sklonem, bazén s různými hloubkami
Povrchy bazénu	Pro všechny typy povrchů (keramika, fólie, sklolaminát, plast, natřený beton)

POPIS

Čistí	Dno / Stěny / Bazénovou linku
Počet cyklů / Doba trvání čistících cyklů	variabilní s předdefinovanými cykly - DNO: čistí pouze dno - STĚNY A DNO: Dno / Stěny / Bazénová linka Oba cykly se dají odložit až o 3 hodiny
Časovač	Ano / Odložený start až o 3 hodiny
Typ zdroje	Autonomní napájecí zdroj s připojením na 230V s přípojovacím kabelem
Pohyb	Naprogramovaný
Trakční systém	Ložiskový mechanismus, 2 motory
Typ převodovky	Ozubená kola se zesílenými komponenty
Snímač tlaku	Ano
Kartáče	Ano (PVC kartáče se zvýšenou přilnavostí ZZ)
Systém pro lehčí vyjmutí z vody	Ano
Průhledné víko	Ano
Indikace zaneseného koše	Ano
Dálkové ovládání	Ano, prostřednictvím stažené aplikace
Měření teploty vody	Ano
Bezpečnost provozu	Diagnostika, el. ochrana motoru - automatické vypnutí vysavače při opuštění bazénu – mimo vodu
Typ filtru / přístup k filtru	Pevný filtrační koš s přístupem shora
Počet balení / paleta	12

TECHNICKÉ CHARAKTERISTIKY

Počet motorů	3
Napájení ovládací skříňky	200-240 VAC 50 / 60 Hz
Zdroj	30 VDC
Příkon	150 W
Délka kabelu	30 m
Rozměry vysavače	47 x 51 x 29 cm
Rozměry balení	56 x 56 x 46 cm
Hmotnost vysavače	13 kg
Váha balení	24 kg
Filtrační plocha	1180 cm ²
Kapacita filtračního koše	5 L
Sací šířka	24,5 cm
Vozík	Ano

VOLITELNÉ PŘÍSLUŠENSTVÍ

R0863600	Filtrační sáček 100 µ
R0863700	Filtrační sáček 200 µ

* záruka 2 roky + 1 rok, pokud je vysavač spárován s iAqualink™, viz všechny podmínky v záručním letáku.



ARCO

Automatické vysavače pro veřejné bazény



- Navržen pro časté používání ve veřejných bazénech (do 30 m).**
- + Vybaven infračervenými senzory pro detekci stěn a překážek v bazénu
 - + Gyroskop a inteligentní navigační systém s kompasem
 - + Zesílený trakční systém s ložisky pro intenzivní použití
 - + Extra silný sací výkon
 - + Dálkové ovládání prostřednictvím App Bluetooth™ pro ruční navigaci dočištění
 - + Navržen pro profesionální použití ve středních veřejných bazénech, v hotelech, kempech a sportovních centrech (do 30 m)

2 ROKY
ZÁRUKA



KÓDOVÉ OZNAČENÍ

WR000396

SOUČÁST BALENÍ

- Vozík
- Ovládací skříňka

- Dvojitá filtrace
- Aplikace přes mobilní telefon prostřednictvím Bluetooth™

PRO JAKÝ BAZÉN?

Typy bazénu	Střední veřejné bazény (hotely, kempy, sportovní kluby), s pevnými stěnami do max. délky 30 m
Tvary bazénu	Obdélníkového, oválného nebo volného tvaru
Druhy dna bazénu	S rovným dnem, se dnem s mírným sklonem, bazén s různými hloubkami do max. 5 m
Povrchy bazénu	Pro všechny typy povrchů (keramika, fólie, sklolaminát, plast, natřený beton)

POPIS

Čistí	Dno / Stěny / Bazénovou linku
Počet cyklů / Doba trvání čisticích cyklů	možno nastavit – od 0h30 až do 6h00 - QUICK: čistí pouze dno 1h15 - SMART: Dno / Stěny / Bazénová linka (vypočtená doba) - ULTRA: Dno / Stěny / Bazénová linka (2h45)
Časovač	Odložený start až o 3 hodiny
Typ zdroje	Autonomní napájecí zdroj s připojením na 230V s připojovacím kabelem
Pohyb	Naprogramovaný
Trakční systém	Ložiskový mechanismus, 2 motory
Typ převodovky	Řemenový pohon se zesílenými komponenty
Infračervený senzor	Ano
Kartáče	PVA
Indikace zaneseného koše	Ano
Dálkové ovládání	Ano, prostřednictvím App Bluetooth™
Typ filtru / přístup k filtru	Dvousáčkový filtr s přístupem zespodu vysavače
Počet balení / paleta	9

TECHNICKÉ CHARAKTERISTIKY

Počet motorů	3
Napájení ovládací skříňky	200-240 VAC 50 / 60 Hz
Zdroj	24 VDC
Příkon	150 W
Délka kabelu	30 m
Rozměry vysavače	43 x 43 x 54 cm
Rozměry balení	80 x 40 x 60 cm
Hmotnost vysavače	9 kg
Váha balení	22 kg
Kapacita filtračního koše	3,1 kg
Sací šířka	40 cm
Vozík	Ano



Automatické vysavače pro veřejné bazény

ARCOMAX



- Navržen pro časté používání ve veřejných bazénech (do 50 m).**
- + Vybaven infračervenými senzory pro detekci stěn a překážek v bazénu
 - + Gyroskop a inteligentní navigační systém s kompasem
 - + Zesílený trakční systém s ložisky pro intenzivní použití
 - + Extra silný sací výkon
 - + Dálkové ovládání prostřednictvím App Bluetooth™ pro ruční navigaci dočištění
 - + Navržen pro profesionální použití ve středních veřejných bazénech, v hotelech, kempech a sportovních centrech (do 50 m)

2 ROKY
ZÁRUKA



KÓDOVÉ OZNAČENÍ

WR000397

SOUČÁST BALENÍ

- Vozík
- Ovládací skříňka
- Koš filtru z nerezů 150 µ
- Filtr pro jemné nečistoty 60 µ
- Kartáče PVC se zvýšenou přilnavostí
- Aplikace přes mobilní telefon

PRO JAKÝ BAZÉN?

Typy bazénů	Velké veřejné bazény (hotely, kempy, sportovní kluby), s pevnými stěnami do max. délky 50 m
Tvary bazénů	Obdélníkového, oválného nebo volného tvaru
Druhy dna bazénů	S rovným dnem, se dnem s mírným sklonem, bazén s různými hloubkami do max. 5 m
Povrchy bazénů	Pro všechny typy povrchů (keramika, fólie, sklolaminát, plast, natřený beton)

POPIS

Čistí	Dno / Stěny / Bazénovou linku
Počet cyklů / Doba trvání čistících cyklů	možno nastavit – od 0h30 až do 6h00 - QUICK: čistí pouze dno 1h15 - SMART: Dno / Stěny / Bazénová linka (vypočtená doba) - ULTRA: Dno / Stěny / Bazénová linka (2h45)
Časovač	Odložený start až o 3 hodiny
Typ zdroje	Autonomní napájecí zdroj s připojením na 230V s připojovacím kabelem
Pohyb	Naprogramovaný
Trakční systém	Ložiskový mechanismus, 2 motory
Typ převodovky	Řemenový pohon se zesílenými komponenty
Infračervený senzor	Ano
Kartáče	PVA
Indikace zaneseného koše	Ano
Dálkové ovládání	Ano, prostřednictvím App Bluetooth™
Typ filtru / přístup k filtru	Dvousáčkový filtr s přístupem zespodu vysavače
Počet balení / paleta	3

TECHNICKÉ CHARAKTERISTIKY

Počet motorů	3
Napájení ovládací skříňky	200-240 VAC 50 / 60 Hz
Zdroj	24 VDC
Příkon	150 W
Délka kabelu	40 m
Rozměry vysavače	80 x 43 x 54 cm
Rozměry balení	90 x 51 x 62 cm
Hmotnost vysavače	18 kg
Váha balení	28 kg
Kapacita filtračního koše	5,1 kg
Sací šířka	80 cm
Vozík	Ano



Čisticí řada SHARK SERIES

Vysavač oválný - Shark



Vyroběn z ABS chemicky odolného plastu šedomodré barvy, s postranními kartáčky z polypropylenu. Umožňuje připojení hadice Ø 32 i 38 mm. Připojení k teleskopické tyči pomocí západky "CLIP" nebo i křídlovými matkami.



Kód	Standardní balení	Váha kg	Objem balení m ³
40997	5	6,4	0,04



Vysavač Flexi - Shark



Vyroběn z polyetylenu (EVA) šedomodré barvy. Závaží jsou zalita při výrobě (bez víček). Umožňuje připojení hadice Ø 32 i 38 mm. Připojení k teleskopické tyči pomocí západky "CLIP" nebo i křídlovými matkami.



Kód	Standardní balení	Váha kg	Objem balení m ³
36618	6	9,9	0,04

Vysavač trojúhelníkový - Shark



Trojúhelníkový vysavač je vyroben z chemicky odolného ABS plastu šedomodré barvy, kartáče jsou z polypropylenu. Umožňuje připojení hadice Ø 32 i 38 mm. Připojení k teleskopické tyči pomocí západky "CLIP" nebo i křídlovými matkami. Pro fóliové bazény.



Kód	Standardní balení	Váha kg	Objem balení m ³
36619	4	5,2	0,04

Kartáč prohnutý na dno - Shark



Držák z modrého polypropylenu, kartáč z polypropylenu bílého.

Upevnění na tyč:
"Clip" nebo křídlovými matkami

Kód	Standardní balení	Váha kg	Objem balení m ³
36615	10	3,7	0,04



Kartáč stěnový - Shark



Snížení úhlu mezi kartáčem a tyčí usnadňuje čištění bazénových stěn.

Upevnění na tyč:
"Clip" nebo křídlovými matkami

Kód	Standardní balení	Váha kg	Objem balení m ³
36616	15	4,2	0,04





Čisticí řada SHARK SERIES

Kartáč do rohů bazénu s připojením na hadici - Shark



Držák z polypropylenu šedomodré barvy.

Upevnění na tyč:

"Clip" nebo křídlovými matkami

Kód	Standardní balení	Váha kg	Objem balení m ³
-----	-------------------	---------	-----------------------------

36617	12	2,4	0,04
-------	----	-----	------



Plovoucí dávkovač chloru - Shark



Dávkovač na tablety pomalurozpustného chloru, kapacita 1 kg (5 x 200 g tablety). Ve spodní části je regulační kroužek pro úpravu množství dávkovaného chloru. Ergonomické uzavírací víčko.



Kód	Standardní balení	Váha kg	Objem balení m ³
-----	-------------------	---------	-----------------------------

36620	12	8,06	0,142
-------	----	------	-------



Sítka pro povrchové nečistoty - Shark



Sítka šedomodré barvy, obroučka z polypropylenu, sítko z polyesteru. Široký konec s náběhem napomáhá snadnému zachycení nečistot z hladiny.

Upevnění na tyč:

"Clip" nebo křídlovými matkami

Kód	Standardní balení	Váha kg	Objem balení m ³
-----	-------------------	---------	-----------------------------

36613	15	6,2	0,14
-------	----	-----	------



Sítka pro hlubinné nečistoty



Sítka šedomodré barvy, obroučka z polypropylenu, sítko z polyesteru. Široký konec s náběhem napomáhá snadnému zachycení nečistot ze dna.

Upevnění na tyč:

"Clip" nebo křídlovými matkami

Kód	Standardní balení	Váha kg	Objem balení m ³
-----	-------------------	---------	-----------------------------

36614	12	6,5	0,14
-------	----	-----	------



Teleskopická tyč k připojení západkami "CLIP" i křídlovými matkami - Shark

Fixace délky tyče převlečnou matkou.

Kód	Standardní balení	Váha kg	Objem balení m ³
-----	-------------------	---------	-----------------------------

Teleskopická tyč hliníková 1,8 - 3,6 m	38422	10	11,7	0,05
--	-------	----	------	------

Teleskopická tyč hliníková 2,4 - 4,8 m	38423	10	14,4	0,06
--	-------	----	------	------





Čisticí řada BLUE LINE

Blue Line
ASTRALPOOL

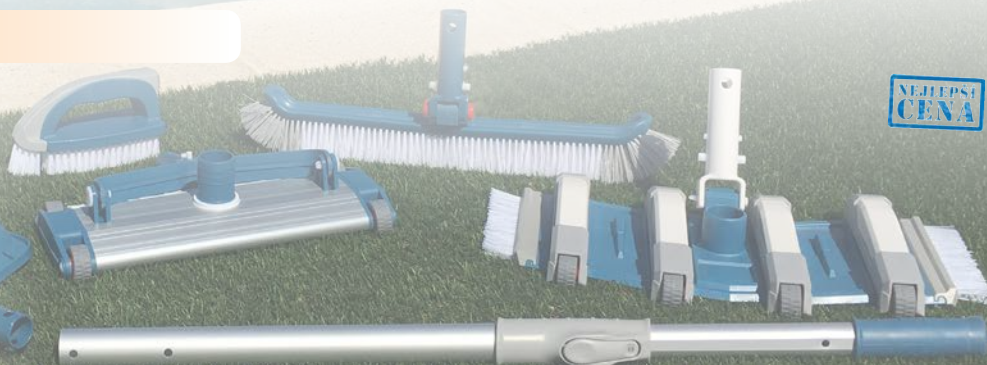

NEJLEPŠÍ
CENA



Vysavač oválný - Blue Line

Vyroben z ABS chemicky odolného plastu šedomodré barvy, s postranními kartáčky z polypropylenu. Umožňuje připojení hadice Ø 38 mm. Připojení k teleskopické tyči pomocí západky "CLIP".

Kód	Standardní balení	Váha kg	Objem balení m ³
69664	6	—	—



Vysavač trojúhelníkový - Blue Line

Vyroben z ABS chemicky odolného plastu šedomodré barvy, s postranními kartáčky z polypropylenu. Umožňuje připojení hadice Ø 38 mm. Připojení k teleskopické tyči pomocí západky "CLIP".

Kód	Standardní balení	Váha kg	Objem balení m ³
69663	6	—	—



Ruční multifunkční kartáč - Blue Line

Dělený kartáč vhodný pro ruční čištění hladinové linky bazénu.

Kód	Standardní balení	Váha kg	Objem balení m ³
69669	24	—	—



69668

Plovoucí dávkovač chloru - Blue Line

Dávkovač na tablety pomalurozpustného chloru s indikátorem zbývajících množství chlorových tablet v plováku.

Kód	Standardní balení	Váha kg	Objem balení m ³
69668	12	—	—

Na 200 g tablety

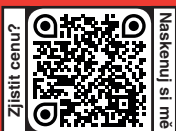

Čisticí řada BLUE LINE

Blue Line

ASTRALPOOL

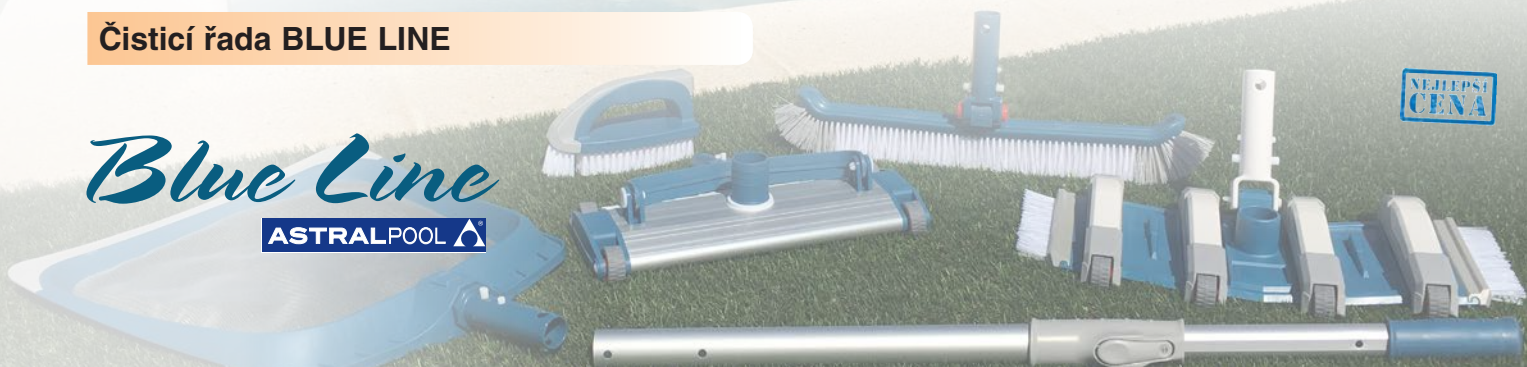

Vysavač Flexi - Blue Line

Vyroben z ABS chemicky odolného plastu šedomodré barvy, s postranními kartáčky z polypropylenu. Umožňuje připojení hadice Ø 50 mm. Šíře vysavače 350 mm. Připojení k teleskopické tyči pomocí západky "CLIP".

Kód	Standardní balení	Váha kg	Objem balení m ³
69661	6	6,6	0,053



Vysavač z eloxovaného hliníku - Blue Line

Vnitřní připojení na koncovku hadice Ø 50 mm. Šíře vysavače 350 mm. Připojení k teleskopické tyči pomocí západky "CLIP".

Kód	Standardní balení	Váha kg	Objem balení m ³
69673	6	—	—



Nastavitelný kartáč prohnutý 480 mm - Blue Line

Možnost nastavení úhlu mezi kartáčem a tyčí usnadňuje čištění bazénových stěn. Připojení k teleskopické tyči pomocí západky "CLIP".

Kód	Standardní balení	Váha kg	Objem balení m ³
69656	24	2,5	0,04 



Kartáč prohnutý 500 mm - Blue Line

Připojení k teleskopické tyči pomocí západky "CLIP".

Kód	Standardní balení	Váha kg	Objem balení m ³
69658	24	3,9	0,04 





Čisticí řada BLUE LINE

Blue Line

ASTRALPOOL

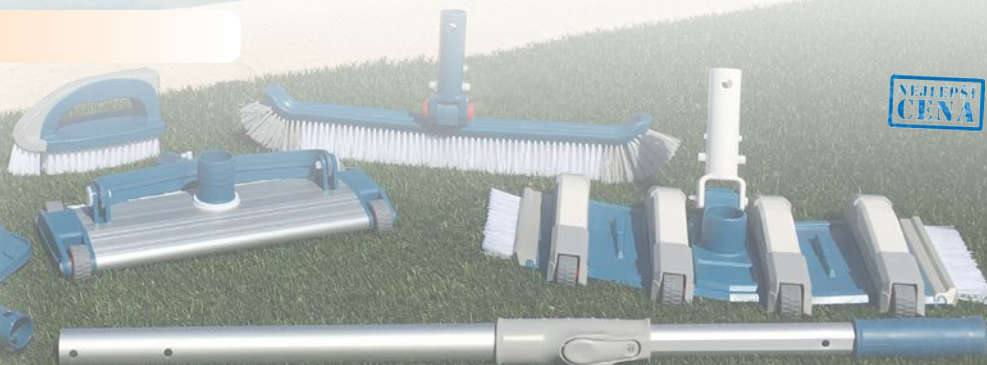

69665



Sítka pro povrchové nečistoty - Blue Line

Sítka šedomodré barvy, obroučka z polypropylenu, sítko z polyesteru. Široký konec s náběhem napomáhá snadnému zachycení nečistot z hladiny. Připojení k teleskopické tyči pomocí západky "CLIP".

Kód	Standardní balení	Váha kg	Objem balení m ³
69665	12	—	—



69666



Sítka pro hlubinné nečistoty - Blue Line

Sítka šedomodré barvy, obroučka z polypropylenu, sítko z polyesteru. Široký konec s náběhem napomáhá snadnému zachycení nečistot ze dna. Připojení k teleskopické tyči pomocí západky "CLIP".

Kód	Standardní balení	Váha kg	Objem balení m ³
69666	12	—	—
69667	12	—	—



69667

plastová obroučka
hliníková obroučka



69659 - 69660

Teleskopická tyč k připojení západkami "CLIP" - Blue Line

Fixace délky tyče pojistnou páčkou.

Kód	Standardní balení	Váha kg	Objem balení m ³
69659	12	—	—
69660	12	—	—

Teleskopická tyč hliník. 1,8 a 3,6 m
Teleskopická tyč hliník. 2,4 a 4,8 m



69662

Držák příslušenství čištění bazénu - Blue Line

Upevnění na stěnu.

Kód	Standardní balení	Váha kg	Objem balení m ³
69662	6	—	—



Čisticí řada BASIC LINE

Plovoucí dávkovač chloru - Basic Line

Dávkovač na tablety pomalurozpustného chloru. Ve spodní části je regulační kroužek pro úpravu množství dávkovaného chloru.



Na 10 x 20 g tablet
Na 5 x 200 g tablet

Kód	Standardní balení	Váha kg	Objem balení m ³
38629	12	4,0	0,030
38630	12	4,0	0,079



38629



38630

Plovoucí kruhový teploměr - Basic Line

Velmi přesný. Odečet teploty v °C nebo °F přímo na hladině vody v bazénu. Teploměr má stupnici a ručičku ovládanou bimetalem. Další výběr teploměrů naleznete na straně 283.

Kód	Standardní balení	Váha kg	Objem balení m ³
58656	12	3	—



Čisticí sada PREMIUM - Basic Line

Sada PREMIUM

Kód	Standardní balení	Váha kg	Objem balení m ³
58661	6	16,5	0,176

Sada obsahuje:

- 1 bazénovou sítku s hliníkovým rámem se západkami "CLIP"
- 1 prohnutý kartáč šířka 450 mm se západkami "CLIP"
- 1 ruční trojúhelníkový vysavač se západkami "CLIP"
- 1 tester pH / Cl
- 1 plovoucí teploměr
- 1 držák na tyč včetně upevňovacích šroubů



Čisticí sada

Kód	Standardní balení	Váha kg	Objem balení m ³
28516	5	13,7	0,15

Sada obsahuje:

- 1 bazénovou sítku hlubinnou se západkami "CLIP" (11036XG00)
- 1 kartáč šířka 450 mm (11035XC00)
- 1 kapičkový tester (25684)
- 1 teploměr ve tvaru delfína
- 1 vysavač Flexo se západkami "CLIP" (01352)





Ruční vysavače



Vysavač z eloxovaného hliníku

Kód	Standardní balení	Váha kg	Objem balení m ³
-----	-------------------	---------	-----------------------------

Přípevnění na teleskopickou tyč pomocí **křídlových matek**:

350 mm pro hadicovou koncovku Ø 38	01353	4	11,8	0,04
450 mm pro hadicovou koncovku Ø 50	01354	4	15,5	0,06
450 mm pro hadicovou koncovku Ø 38	08661	4	15,5	0,06

Přípevnění na teleskopickou tyč pomocí **západky "CLIP"**:

350 mm pro hadicovou koncovku Ø 38	01355	4	11,8	0,04
450 mm pro hadicovou koncovku Ø 50	01356	4	15,5	0,06



Vysavač ze zesíleného kovu

Vyroben z lesklého eloxovaného hliníku a pochromované mosazi, připojení na hadici s koncovkou Ø 50 mm, šíře vysavače 800 mm. **Vysavač je vlečen lanem**, které není součástí dodávky, nebo lze použít teleskopickou tyč a uchycení křídlovými matkami.

Kód	Standardní balení	Váha kg	Objem balení m ³
-----	-------------------	---------	-----------------------------

Vysavač vlečený lanem	01357	1	13,0	0,03
Vysavač s vidlicí, připojení na teleskopickou tyč pomocí křídlových matek	16601	1	13,0	0,03



Vysavač z eloxovaného hliníku a pochromované mosazi

Vnitřní připojení na koncovku hadice Ø 38 mm a vnější Ø 50 mm, vidlice z nerezové oceli. Šíře vysavače 442 mm.

Kód	Standardní balení	Váha kg	Objem balení m ³
-----	-------------------	---------	-----------------------------

Připojení k teleskopické tyči pomocí křídlových matek	01358	4	23,2	0,05
---	--------------	---	------	------





Bazénové čisticí kartáče



Kartáč rovný šířka 180 mm

Včetně tyče 1,3 m

Kód	Standardní balení	Váha kg	Objem balení m ³
09456	14	6,1	0,177

Kartáč prohnutý s tyčí 1,3 m

Kód	Standardní balení	Váha kg	Objem balení m ³
09984XB00	14	9,8	0,200



Ruční kartáč

Držák kartáče z bílého polypropylenu, vlastní kartáč z polypropylenu černého. Vhodný pro čištění hladinové linky bazénu.

Kód	Standardní balení	Váha kg	Objem balení m ³
11789	20	3,5	0,027



Kartáč rovný šířka 330 mm

Držák z bílého polypropylenu, kartáč z polypropylenu černého.

Upevnění na tyč západkami "CLIP"

Kód	Standardní balení	Váha kg	Objem balení m ³
01405	20	7,0	0,095



Kartáč prohnutý šířka 450 mm

Držák z polypropylenu.

Upevnění na tyč:
křídlovými matkami
západkami "CLIP"

Kód	Standardní balení	Váha kg	Objem balení m ³
01404	20	7,2	0,059
11035XC00	20	7,2	0,069



Kartáč prohnutý šířka 280 mm

Držák z polypropylenu.

Upevnění na tyč západkami "CLIP"

Kód	Standardní balení	Váha kg	Objem balení m ³
09459	14	3,2	0,029

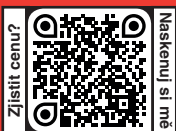

Bazénové sítky

Sítka s tyčí 1,3 m

Obroučka z modrého polypropylenu, sítko z bílého polyesteru, tyč hliníková nasazovací.

Pro povrchové nečistoty
Pro hlubinné nečistoty

Kód	Standardní balení	Váha kg	Objem balení m ³
01400	12	8,0	0,150
01401	12	8,0	0,150



Sítka pro povrchové nečistoty



Obroučka z bílého polypropylenu, vlastní sítko z bílého polyesteru.

Upevnění na tyč západkami "CLIP"

Kód	Standardní balení	Váha kg	Objem balení m ³
11037XG00	17	8,3	0,127



Sítka pro hlubinné nečistoty



Obroučka z bílého polypropylenu, vlastní sítko z bílého polyesteru.

Upevnění na tyč západkami "CLIP"

Kód	Standardní balení	Váha kg	Objem balení m ³
11036XG00	17	8,4	0,127



Sítka kovová

Obroučka z bílého hliníku, sítko z bílého polyesteru. Upevnění na tyč západkami "CLIP".

Sítka pro povrchové nečistoty
Sítka pro hlubinné nečistoty

Kód	Standardní balení	Váha kg	Objem balení m ³
23360	14	8,4	0,103
23361	14	8,5	0,103





Tyče k ručním vysavačům

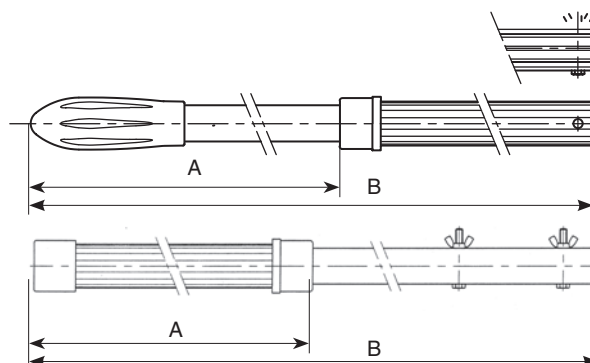

Připojení	Clip	Clip i křídlové matky				Křídlové matky						
Kód	01365	38422	38423	38424	38425	01359	01360	01361	01362	01363	01364	15838
A		1,8	2,4	2	2,5	2	2,5	2,5	5	6,5		3,75
B	2,5	3,6	4,8	4	5	4	5	5	10	13	2,5	7,5
	Normalní	•	•	•	•	•	•					
	Zesílená							•	•	•		•
Pevná	•										•	



K připojení křídlovými matkami - pevná

Kód	Standardní balení	Váha kg	Objem balení m ³
-----	-------------------	---------	-----------------------------

Pevná hliníková tyč délky 2,5 m

01364 20 11,4 0,06



K připojení západkami "CLIP" - pevná

Kód	Standardní balení	Váha kg	Objem balení m ³
-----	-------------------	---------	-----------------------------

Pevná hliníková tyč délky 2,5 m

01365 12 10,2 0,06



K připojení křídlovými matkami - teleskopická

Kód	Standardní balení	Váha kg	Objem balení m ³
-----	-------------------	---------	-----------------------------

Teleskopická tyč hliníková 2 - 4 m

01359 12 13,4 0,05

Teleskopická tyč hliníková 2,5 - 5 m

01360 12 16,2 0,06

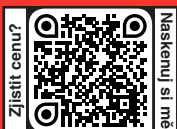

Tyče k ručním vysavačům

K připojení západkami "CLIP" i křídlovými matkami teleskopická - Shark

Fixace délky tyče převlečnou matkou.

Kód	Standardní balení	Váha kg	Objem balení m ³
-----	-------------------	---------	-----------------------------

Teleskopická tyč hliníková 1,8 - 3,6 m	38422	10	11,7	0,05	
Teleskopická tyč hliníková 2,4 - 4,8 m	38423	10	14,4	0,06	



K připojení západkami "CLIP" - teleskopická



Fixace délky tyče převlečnou matkou.



Kód	Standardní balení	Váha kg	Objem balení m ³
-----	-------------------	---------	-----------------------------

Teleskopická tyč hliník. 1,8 - 3,6 m	28908EM09	36	30,0	0,11	
Teleskopická tyč hliník. 2,4 - 4,8 m	28909EM09	24	—	—	



K připojení křídlovými matkami - teleskopická zesílená

Kód	Standardní balení	Váha kg	Objem balení m ³
-----	-------------------	---------	-----------------------------

Teleskopická tyč hliník. zesílená 5 m	01361	5	16,0	0,04
Teleskopická tyč hliník. zesílená 7,5 m	15838	1	6,0	0,01
Teleskopická tyč hliník. zesílená 10 m	01362	1	6,5	0,02
Teleskopická tyč hliník. zesílená 13 m	01363	1	8,4	0,02



Adaptér pro vysavačové tyče

Slouží k přeměně připojení systémem křídlových matek na systém západky "CLIP".

Kód	Standardní balení	Váha kg	Objem balení m ³
-----	-------------------	---------	-----------------------------

Ke všem tyčím s výjimkou zesílené	14592	48	3,36	0,01
K zesílené tyči 01361, 15838, 01362 a 01363	17937	48	3,36	0,01





Plovoucí vysavačové hadice



Plovoucí vysavačová hadice

Vyrobena z polyetylenu modré barvy. **Průsvitná.**

cena za 1m

- Ø 38 mm (pro soukromé bazény)
- Ø 50 mm (pro veřejné bazény)

Kód	Standardní balení	Váha kg	Objem balení m ³
01372	30 m	8,0	0,108
01373	30 m	14,0	0,192



Plovoucí vysavačová hadice dělená



Vyrobena z plastu, dělitelná po 1,58 m.

- Ø 32 mm - cena za 50,56 m
- Ø 38 mm - cena za 50,56 m

Kód	Standardní balení	Váha kg	Objem balení m ³
55971	50,56 m	—	—
55969	50,56 m	—	—



Plovoucí vysavačová hadice



Vyrobena z polyetylenu modré barvy, dodávána včetně koncovek.

- Ø 38 mm**
- 30 m (bez koncovek)
- 15 m
- 12 m
- 10 m
- 8 m

- Ø 50 mm:**
- 30 m (bez koncovek)

Kód	Standardní balení	Váha kg	Objem balení m ³
01374	1	12,0	0,192
01375	1	5,6	0,192
01376	1	4,5	0,192
01377	1	3,0	0,192
01378	1	3,0	0,192
01379	1	15,0	0,240



Naviják hadice

Z plastu, pro hadice 01378, 01377 nebo 01376. Dodává se samostatně, bez hadice.

Kód	Standardní balení	Váha kg	Objem balení m ³
66042	1	2,4	0,05





Plovoucí vysavačové hadice



Hadicové koncovky

Vyrobeny z měkčeného modrého PVC

k hadici Ø 38 (01372)

k hadici Ø 50 (01373)

Vyrobeny z měkčeného bílého PVC

k hadici Ø 38 (01374-01375

01376-01377-01378)

k hadici Ø 50 (01379)

Kód	Standardní balení	Váha kg	Objem balení m ³
-----	-------------------	---------	-----------------------------

01385 12 2,0 0,003

01386 12 3,0 0,010

01387 12 2,0 0,030

01388 12 3,0 0,010



Hadicové koncovky ke tryskám

Ø 38 mm, z bílého ABS plastu,
ke tryskám kód 16328, 16329, 16330

Ø 50 mm, z šedého polypropylenu,
ke tryskám kód 00315

Kód	Standardní balení	Váha kg	Objem balení m ³
-----	-------------------	---------	-----------------------------

05684 12 1,0 0,003

01392 12 1,0 0,006



Hadicová spojka

Vyrobená z bílého ABS plastu.

K hadici Ø 38, vnější závit 1½

K hadici Ø 38 (D38 / D38)

Kód	Standardní balení	Váha kg	Objem balení m ³
-----	-------------------	---------	-----------------------------

01393 12 1,0 0,006

32652 20 2,0 0,009



01393



32652

